



CAVAGNA group

Wherever gas is used, we are there

Reguladores, Válvulas y Equipo para Gas LP

EDICIÓN 2023 - 2024





SOLUCIONES GAS LP











SOLUCIONES GASES COMPRIMIDOS

SOLUCIONES GAS NATURAL

SISTEMAS ALTERNATIVOS DE CARBURACIÓN

SOLUCIONES PARA MEDICIÓN GAS

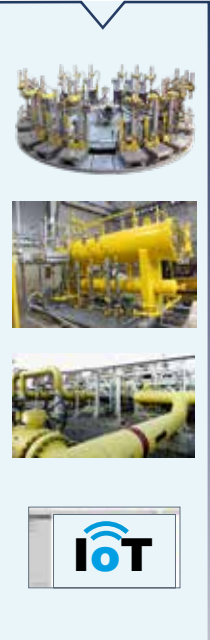
PROCESOS INDUSTRIALES

 	 			 	 
--	--	--	---	--	--



El Grupo Cavagna empezó sus operaciones en 1949 en Norte de Italia y sigue un proceso de crecimiento continuo. Desde sus orígenes, el Grupo se ha convertido en líder a nivel mundial en la forja y manufactura de latón y acero.

Durante más de 70 años el Grupo ha proporcionado productos seguros y de gran valor y calidad. Avances tecnológicos y sofisticados procedimientos de trabajo nos ha permitido crear de manera rápida, nuevos productos y soluciones para la industria del control del gas.

El Grupo Cavagna produce una amplia gama de productos que cumplen con los más estrictos estándares internacionales incluyendo:

- Válvulas Reguladores para Gas LP
- Ingeniería y servicios dedicados a la industria del Gas LP
- Reguladores para Gas Natural
- Válvulas para tanques ASME, Montacargas y Tanques de Carburación
- Válvulas para cilindros de Alta Presión
- Válvulas para Cilindros Refrigerantes
- Equipo de Distribución y Regulación para Gases Industriales
- Equipo de Distribución y Regulación para Gases Medicinales.
- Amplia gama de Gases para Soldadura y Corte, Equipo para Gases Especiales
- Sistemas de conversión vehicular y válvulas GNV y Gas LP

Los ingenieros y los técnicos de laboratorio del Grupo, colaboran con las instituciones reguladoras de todo el mundo, tanto en la redacción de los estándares internacionales cuanto en la creación y desarrollo de nuevos productos. Nuestros productos están reconocidos por AGA, ASME, CGA, IAS, y UL y cumplen con ANSI, NFPA y otros estándares reconocidos. Las empresas del Grupo Cavagna han invertido en recursos humanos, capacitación individual y tecnología para cumplir con los estándares requeridos por nuestros clientes en los 145 países a los que suministramos. Gracias a tres unidades productivas y a nuestros centros de distribución ubicados en todos los países de América Latina, hemos expandido aun mas nuestra red de servicios para satisfacer la demanda del mercado. Nuestra filosofía es la de proveer a todos nuestros clientes con productos de calidad y innovación continua con un servicio eficiente.

Cemco Kosangas iniciamos sus actividades en Chile el 10 de marzo de 2010, y desde nuestro comienzo somos una empresa integralmente dedicada y comprometida en la fabricación y comercialización de dispositivos de control de gas. Cemco Kosangas goza de muy elevados niveles de inversión en tecnología y desarrollo.

En la actualidad abastecemos el mercado Chileno, Ecuatoriano, Colombiano, Boliviano, Centro Americano, Mexicano, Brasileño y Venezolano así mismo hemos participado en licitaciones Internacionales de Compañías Distribuidoras de Gas Licuado de Petróleo, obteniendo excelentes resultados. Todos nuestros procesos productivos están controlados y certificados bajo los estándares establecidos en el sistema de aseguramiento de Calidad ISO-9001, además nuestras válvulas se encuentran certificadas por Underwriters Laboratories Inc (UL).



Reguladores Para Gas LP

Reguladores para cilindros y pequeñas instalaciones
Accesorios para reguladores
Reguladores Residenciales - Comerciales
Reguladores Industriales

pg.11

pg.20

pg.27

pg.33

pg.42

Válvulas Para Cilindros de Gas LP

VÁLVULAS PARA CILINDROS

Válvulas Manuales
Válvula Tipo 1 ACME con Dispositivo Prevención Sobrellenado (OPD)
Válvula Automáticas
Válvulas de Servicio Para Contenedores ASME

pg.55

pg.56

pg.58

pg.59

pg.61

Válvulas y Equipo para Tanques de Gas LP

VÁLVULAS PARA TANQUES

Multiválvulas
Válvulas de Llenado

VÁLVULAS PARA MONTACARGAS

Válvulas de Alivio de Presión
Conexiones para Montacargas
Válvulas de Servicio Para Cilindros de Montacargas y ASME
Indicadores Fijos de Nivel de Líquido
Multi-Válvula para montacargas DOT

EQUIPO PARA TANQUES

Válvulas para Extracción de Líquido con Exceso de Flujo
Repuestos para Válvulas
Indicador de Nivel Bridado con Tornillos

pg.62

pg.64

pg.66

pg.69

pg.71

pg.72

pg.72

pg.73

pg.74

pg.75

pg.76

Equipo para Autotanques y almacenamiento a granel

VÁLVULAS INTERNAS

ACTUADORES

Actuadores Neumáticos para Válvulas Internas

EQUIPO PARA AUTOTANQUES

Mecanismo Remoto de Cierre/Lazos
Válvulas de Seguridad
Indicadores de Nivel
Válvulas de Exceso de Flujo para Líquido o Vapor
Válvulas Multi-Servicio
Válvula de Llenado Doble Check
Conectores giratorios punta de manguera
Pistola de llenado de pérdida Mínima
Válvula de cierre rápido para puntas de manguera
Válvulas de Globo
Válvulas de No Retroceso

ACCESORIOS

pg.77

pg.78

pg.85

pg.87

pg.88

pg.89

pg.91

pg.92

pg.92

pg.93

pg.93

pg.94

pg.94

pg.95

pg.95

Pistolas de Llenado

Equipo Autogas y Sistemas de Conversión vehicular

Instrucciones de Instalación

pg.97

pg.103

pg.107



DISPOSITIVOS DE SEGURIDAD Reguladores Baja Presión



Conexión Segura:

Según la recomendación de la EN 16129, el dispositivo de acoplamiento para manejo de gas no puede desconectarse cuando el dispositivo está mostrando posición "On" (). El objetivo de dicha recomendación es evitar fugas de gas no controladas y que se desconecte de la válvula mientras está en funcionamiento. Además, el Quick-on+ se conecta o desconecta de la válvula con una sola mano. También, los dispositivos de conexión y desconexión del regulador son rápidos, precisos y simples. El regulador Quick-on+ en posición "Off" () se puede desconectar de la válvula fácilmente pulsando el botón on-of contra el regulador.

Kosan^{LINE} Quick-on^{LINE}



"EFV" – Válvula de Exceso de Flujo Automático (opcional):

Se trata de un dispositivo de seguridad diseñado e incorporado en la salida del regulador para evitar fugas de gas no controladas. Este dispositivo de exceso de flujo se activa siempre que la capacidad excede la garantizada. Es decir, en cualquier momento en que la manguera de goma (máx. 2 metros de longitud) se corta totalmente o se desconecta de la salida del regulador. El flujo de gas residual es igual a 60 g/h y el rearme es automático.

Kosan^{LINE} Quick-on^{LINE}

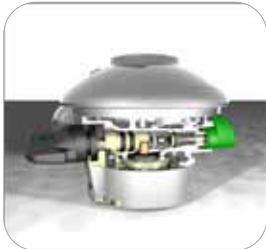

"EFV" – Válvula de Exceso de Flujo Manual (opcional):

Se trata de un dispositivo de seguridad diseñado e incorporado en la salida del regulador para evitar fugas de gas no controladas. Este dispositivo de exceso de flujo se activa siempre que la capacidad excede la garantizada. Es decir, en cualquier momento en que la manguera de goma (máx. 2 metros de longitud) se corta totalmente o se desconecta de la salida del regulador. La reposición del servicio es manual y se obtiene pulsando el botón verde en el cuerpo del regulador. El flujo de gas residual es igual a 60 g/h y el rearme no es automático.

Quick-on^{LINE}

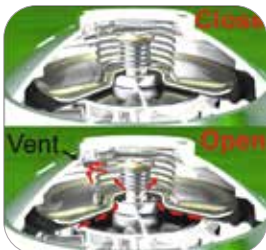

"PRV" – Válvula de Alivio de Presión (opcional):

Se trata de un dispositivo de seguridad diseñado para permitir que el dispositivo de regulación tenga una presión constante. La válvula de seguridad se activa con un valor de sobre presión del gas.

Sin embargo, se detiene el alivio, una vez que la presión nominal del gas se restablece.

Kosan^{LINE} Quick-on^{LINE}



Válvula de cierre (no para Ø35):

Es un dispositivo de seguridad diseñado para evitar la fuga de gas no controlada procedente de la válvula mientras que el dispositivo de regulación está mostrando una posición "Off".

Kosan^{LINE}



Fusible Térmico:

El Quick-on+ puede ser equipado con pin térmico de cierre. Este es un dispositivo que cierra de forma permanente el flujo de gas por encima de un cierto límite. Todos los componentes, incluyendo la válvula térmica, están diseñados para garantizar la solidez y la resistencia hasta una temperatura, en el caso de llevar el fusible térmico la temperatura máxima es de 170 °C.

Quick-on^{LINE}



INSTALACIONES Reguladores Baja Presión

Instalaciones internas



Regulador Baja Presión

Baja Presión
Manguera Máx. 2 m de longitud

Instalaciones externas



La instalación necesita
de ser protegida de la
lluvia

Regulador Baja Presión

Baja Presión
Manguera Máx. 2 m de longitud



DISPOSITIVOS DE SEGURIDAD

Reguladores Ataque Rápido

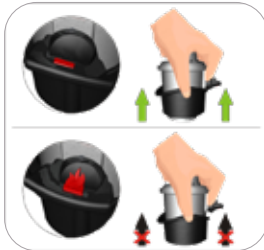

Conexión Segura:

Según la recomendación de la EN 16129, el dispositivo de acoplamiento para manejo de gas no puede desconectarse cuando el dispositivo está mostrando posición "On" (■). El objetivo de dicha recomendación es evitar fugas de gas no controladas. Además, el Quick-on+ se conecta o desconecta de la válvula con una sola mano. También, los dispositivos de conexión y desconexión del regulador son rápidos, precisos y simples. Por otra parte, una vez que el dispositivo de regulación está mostrando posición "On", no se puede desconectar el regulador de la válvula. El regulador Quick-on+ en posición "Off" (■) se puede desconectar de la válvula fácilmente pulsando el botón on-of contra el regulador.

Kosan^{LINE} Quick-on^{LINE}

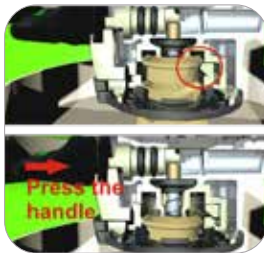

Válvula Anti Retorno:

Esta es un dispositivo normalizado de sistema de seguridad. Este es un sistema que impide el retorno del gas en el caso que la conexión o acople rápido se desconecte de la válvula en una instalación colectora de múltiples cilindros. Una instalación colectora de múltiples cilindros se puede ver en la Fig. 4 de la siguiente página.

Kosan^{LINE} Quick-on^{LINE}



Fusible Térmico:

El Quick-on+ puede ser equipado con pin térmico de cierre. Este es un dispositivo que cierra de forma permanente el flujo de gas por encima de un cierto límite. Todos los componentes, incluyendo la válvula térmica, están diseñados para garantizar la solidez y la resistencia hasta una temperatura, en el caso de llevar el fusible térmico la temperatura máxima es de 170°C.

Quick-on^{LINE}



INSTALACIONES Reguladores Ataque Rápido

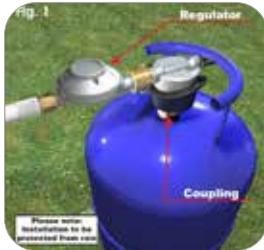

Fig. 1: Acople rapido en instalaciones de baja presión:

Algunos tipos de sistemas de regulación de gas pueden ser conectados a la válvula del cilindro a través de una conexión rápida (acoplamiento de gas). El sistema de regulación de gas puede ser simple o doble.

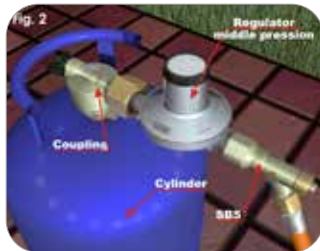

Fig. 2: Adaptadores en aplicación de media presión:

Algunos dispositivos de regulación de gas pueden ser conectados a las válvulas de los cilindros a través de adaptadores. El sistema de regulación de gas puede ser un regulador de media presión. Esta configuración es completada por un sistema de seguridad SBS, el cual es un dispositivo "exceso de flujo". Este dispositivo opera limitando el flujo de gas en el caso que repentinamente se incremente el flujo deseado o en el caso que se produzca una ruptura o se desconecte accidentalmente la manguera de la salida del regulador mientras esta en uso. Después de activado el "dispositivo de exceso de flujo" y habiendo eliminado posibles fallas, el dispositivo de seguridad debe ser reseteado empujando el botón de reseteo con la mano. Esta es la forma de restaurar el correcto funcionamiento del regulador. Esta configuración acoplamiento (ataque rápido) con regulador es equivalente a los reguladores de presión media para cilindros.



Fig. 3: Acople rápido en instalaciones de alta presión:

Algunos tipos de sistemas de regulación de gas pueden ser conectados a la válvula del cilindro a través de un acople rápido (acoplamiento de gas). El sistema de regulación de gas puede ser un regulador de alta presión. Esta configuración es completada por un sistema de seguridad SBS el cual es un dispositivo "exceso de flujo". Este dispositivo opera limitando el flujo de gas en el caso que repentinamente se incremente el flujo deseado o en el caso que se produzca una ruptura o se desconecte accidentalmente la manguera de la salida del regulador mientras esta en uso. Después de activado el "dispositivo de exceso de flujo" y habiendo eliminado posibles fallas, el dispositivo de seguridad debe ser reseteado empujando el botón de reseteo con la mano. Esta es la forma de restaurar el correcto funcionamiento del regulador. Esta configuración acoplamiento (conexión rápido) con regulador es equivalente a los reguladores de presión media para cilindros.



Multiples cilindros:

Múltiples cilindros pueden ser conectados a un tubo manifold a través de adaptadores de gas y mangueras de alta presión. Este tipo de instalación permite una mayor capacidad para el usuario final.



DISPOSITIVOS DE SEGURIDAD Reguladores Alta Presión



Conexión Segura:

Según la recomendación de la EN 16129, el dispositivo de acoplamiento para manejo de gas no puede desconectarse cuando el dispositivo está mostrando posición "On" (). El objetivo de dicha recomendación es evitar fugas de gas no controladas y así mantener una cantidad y presión constantes. Además, el Quick-on+ se conecta o desconecta de la válvula con una sola mano. También, los dispositivos de conexión y desconexión del regulador son rápidos, precisos y simples, aptos para no videntes. Por otra parte, una vez que el dispositivo de regulación está mostrando posición "On", no se puede desconectar el regulador de la válvula. El regulador Quick-On + en posición "Off" () se puede desconectar de la válvula fácilmente pulsando el botón on-off contra el regulador.



Push Switch:

Este "PUSH SWITCH" en el regulador de alta presión Quick-on+ es un sistema de seguridad construido en base a características definidas y estandarizadas. Es colocado sobre la parte superior del dial de entrega +/- "La posición baja presión" es clara y fácilmente alcanzable en cualquier momento por un sonido "tic" y corresponde a la zona del gorro con número cero en relieve. La presión de salida se puede aumentar fácilmente pulsando y girando hacia la derecha el botón rojo simultáneamente junto con la perilla negra de mano para obtener la presión de salida deseada.



Perilla de Potencia:

Esta "perilla de potencia" es el volante ajustable en la parte superior del regulador. La presión de salida deseada se logra girando la perilla o volante hacia la derecha y pulsando el botón rojo. El rango de presión de salida es de 0,5 a 2 bar, basado en una escala de 10 posiciones (150 mbar/ posición).

Instalaciones

El regulador de alta presión Quick-on es adecuado para usos industriales.

El regulador de alta presión Quick-on no debe ser utilizado en aplicaciones de uso domésticos.

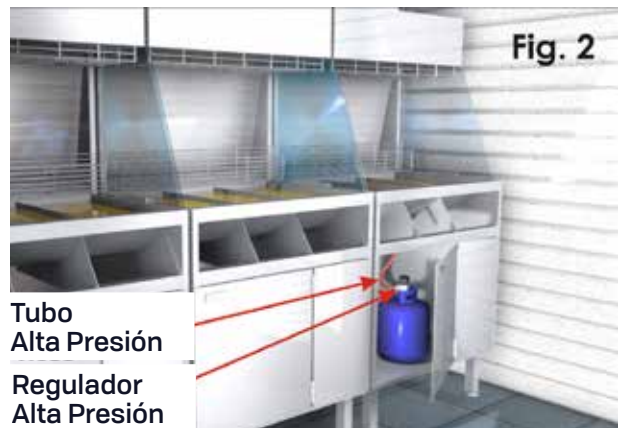
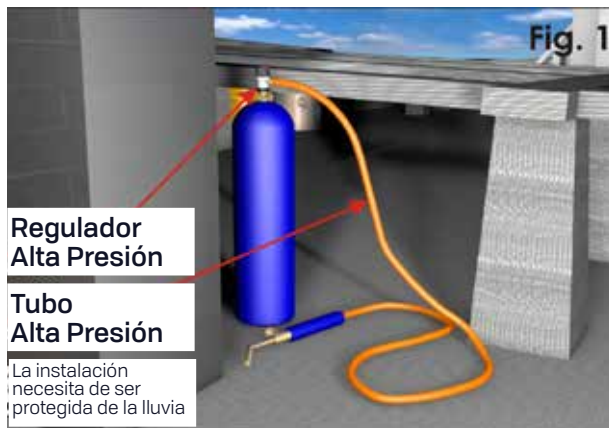



RENDIMIENTO EN ALTA PRESIÓN POS.1 - EN 16129 Reguladores Alta Presión

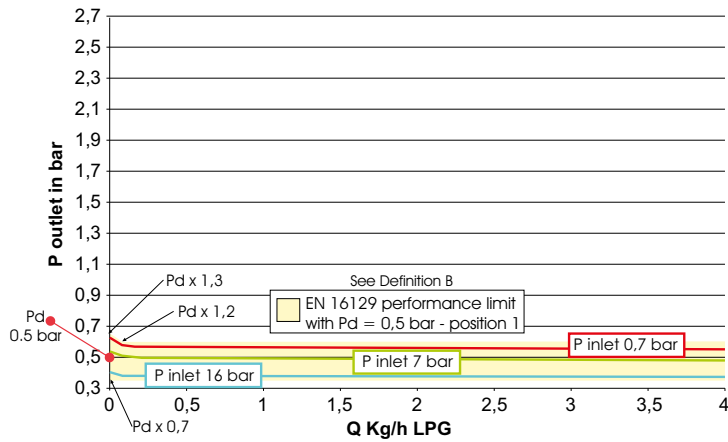

Regulator Position 1

RENDIMIENTO EN ALTA PRESIÓN POS.10 - EN 16129 Reguladores Alta Presión

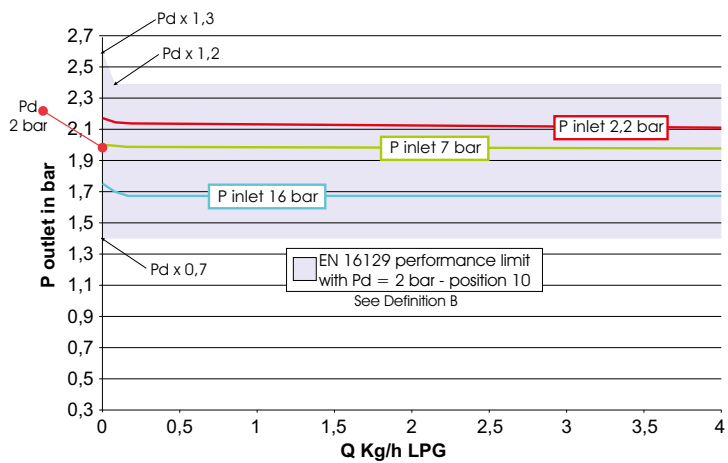

Regulator Position 10



REGULADORES PARA GAS LP



Quick-on⁺LINE

BAJA PRESIÓN Quick-on y POL para Cilindros Tipo 634 - Ø20 Ø21 Ø22 Ø27



Descripción del Producto

El nuevo Quick-on+ es un regulador de baja presión no ajustable de etapa simple para uso doméstico; está diseñado para ser usado en cilindro con gas licuado de petróleo con una conexión quick-on descritos en la EN 16129. La conexión con el aparato se realiza mediante una manguera de goma. Este regulador tiene una forma compacta y ergonómica para un agarre perfecto y fácil manipulación. Regulador para ser colocado en cilindros de gas, la primera posición del regulador es sobre la parte superior de la válvula automática y luego, ejerciendo una pequeña presión sobre el regulador hacia abajo, se logra el enganche con un simple clic a la válvula. La apertura y cierre de gas se logra al girar 1/2 vuelta la perilla on-off (■ - ■). El regulador quick-on solo puede ser desconectado de la válvula cuando la perilla se encuentra en la posición cerrado off (■). Desconectarlo de la válvula del cilindro y de la manguera de goma es necesario cuando no se usa por un periodo de tiempo prolongado. La válvula de alivio de sobre presión no está permitida cuando el regulador se usa en aplicaciones interiores, pérdidas de gas incontroladas pueden lesionar a personas y dañar objetos materiales. La válvula de exceso de flujo es sugerida para prevenir fugas incontrolables de gas en el caso que accidentalmente se desconecte la manguera o se corte la manguera en la zona de unión con el regulador. El regulador Quick-on+ tiene una vida útil igual a 10 años, en entorno estándar; lo cual significa un uso apropiado y en condiciones normales. El regulador Quick-on está embalado en una caja con su manual de usuario final.



Válvula compacta automática



Homologación EN 16129

Tipo	Gas	Presión nominal de entrega(mbar)	Conexión de entrada, mm	Conexión de salida, pulgadas	Dispositivo de seguridad		
					EFV Automática	PRV	Fusible térmico
634	Propano	37	*	*	si	no	si
	GLP	29					
	Butano	29					



* de acuerdo con las normas del país en los que se utiliza

**Quick-on**⁺LINE

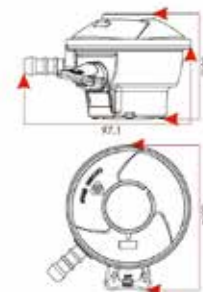
BAJA PRESIÓN
Quick-on y POL para Cilindros
Tipo 632 - ø20 ø21 ø22 ø27



Descripción del Producto

El nuevo Quick-on+ es un regulador de baja presión no ajustable de etapa simple para uso doméstico; está diseñado para ser usado en cilindro con gas licuado de petróleo con una conexión quick-on descritos en la EN 16129. La conexión con el aparato se realiza mediante una manguera de goma. Este regulador tiene una forma compacta y ergonómica para un agarre perfecto y fácil manipulación. Regulador para ser colocado en cilindros de gas, la primera posición del regulador es sobre la parte superior de la válvula automática y luego, ejerciendo una pequeña presión sobre el regulador hacia abajo, se logra el enganche con un simple clic a la válvula. La apertura y cierre de gas se logra al girar 1/2 vuelta la perilla on-off ( - ). El regulador quick-on solo puede ser desconectado de la válvula cuando la perilla se encuentra en la posición cerrado off (). Desconectarlo de la válvula del cilindro y de la manguera de goma es necesario cuando no se usa por un periodo de tiempo prolongado. La válvula de alivio de sobre presión no está permitida cuando el regulador se usa en aplicaciones interiores, pérdidas de gas incontroladas pueden lesionar a personas y dañar objetos materiales. La válvula de exceso de flujo es sugerida para prevenir fugas incontrolables de gas en el caso que accidentalmente se desconecte la manguera o se corte la manguera en la zona de unión con el regulador. El regulador Quick-on+ tiene una vida útil igual a 10 años, en entorno estándar; lo cual significa un uso apropiado y en condiciones normales. El regulador Quick-on está embalado en una caja con su manual de usuario final.



Válvula compacta automática

Tipo	Gas	Presión nominal de entrega(mbar)	Conexión de entrada, mm	Conexión de salida, pulgadas	Dispositivo de seguridad		
					EFV Automática	PRV	Fusible térmico
632	Propano	22-90	*	*	si	no	si
	GLP						
	Butano						

* de acuerdo con las normas del país en los que se utiliza



ALTA PRESIÓN Quick-on y POL para Cilindros Tipo 825 - ø20 ø21 ø22 ø27

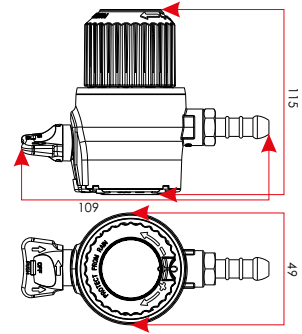

Descripción del Producto

El nuevo Quick-on+ ø22 es un regulador de alta presión para aplicaciones de uso industrial y cilindros de gas licuado equipado con una conexión G.54 de acuerdo a la normativa EN 16129. Es un regulador de una etapa simple, con una capacidad máxima de 4-8 Kg/h. El rango de presión de salida es de 0,5 a 2 bar, basado en una escala de 10 posiciones.

Este regulador tiene una forma compacta y ergonómica para un agarre perfecto y fácil manipulación. Regulador para ser colocado en cilindros de gas, la primera posición del regulador es sobre la parte superior de la válvula automática y luego, ejerciendo una pequeña presión sobre el regulador hacia abajo, se logra el enganche con un simple clic a la válvula. La apertura y cierre de gas se logra al girar 1/2 vuelta la perilla on-off (■ ■■). El regulador quick-on sólo puede ser desconectado de la válvula cuando la perilla se encuentra en la posición cerrado off (■■■). Desconectarlo de la válvula del cilindro y de la manguera de goma es necesario cuando no se usa por un periodo de tiempo prolongado. La presión de salida puede ser aumentada o disminuida fácilmente presionando y girando simultáneamente el botón rojo junto con perilla o volante hacia la derecha, para obtener la presión de salida deseada. El regulador Quick-on+ para alta presión debe ser conectado a la aplicación de gas a través de una manguera de goma para alta presión (se recomienda una manguera de goma para 20 bar). El Quick-on+ para alta presión es para aplicaciones al exterior. No está permitido su uso en aplicaciones interiores. El Quick-on+ para alta presión esta en concordancia con la norma EN 16129. El regulador Quick-on está embalado en una caja con su manual de usuario final.



Válvula compacta automática



Homologación EN 16129

Tipo	Gas	Presión nominal de entrega(mbar)	Capacidad de entrega (Kg/h)	Conexión de entrada, mm	Conexión de salida, pulgadas
825	GLP	0.5 - 2	4 - 8	*	*

* de acuerdo con las normas del país en los que se utiliza



BAJA PRESIÓN

Tipo 694 - POL

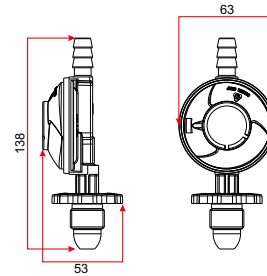

Descripción del Producto

El regulador 694 es un regulador de una sola etapa, fijo y de baja presión para aplicaciones domésticas con una conexión de entrada que va directamente a la válvula. El regulador se fabrica regulado para aplicaciones de gas, regulando directamente la alta presión desde el cilindro.



Homologación EN 16129



Válvula POL

Tipo	Gas	Presión nominal de entrega(mbar)	Conexión de entrada	Conexión de salida, pulgadas	Dispositivo de seguridad	
					EFV Automática	PRV
694	Propano	37	.880 P.O.L.	*	opcional	opcional
	GLP	29				
	Butano					
698	Propano	37				
	GLP	29				
	Butano					
758	Propano	37				
	GLP	29				
	Butano					

* de acuerdo con las normas del país en los que se utiliza



Kosan⁺LINE

BAJA PRESIÓN Jumbo para Cilindros Tipo 682 - ø35

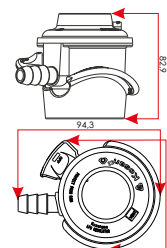

Descripción del Producto

El nuevo Kosan+ es un regulador de baja presión no ajustable de etapa doble para uso doméstico; está diseñado para ser usado en cilindro con gas licuado de petróleo con una conexión clip-on de diámetro igual a ø35 tipo G.56 amparado en los acoplamientos rápidos G.56 descritos en la EN 16129. La conexión con el aparato se realiza mediante una manguera de goma. Este regulador tiene una forma compacta y ergonómica para un agarre perfecto y fácil manipulación. Regulador para ser colocado en cilindros de gas, la primera posición del regulador es sobre la parte superior de la válvula automática y luego, ejerciendo una pequeña presión sobre el regulador hacia abajo, se logra el enganche con un simple clic a la válvula. La apertura y cierre de gas se logra al girar 1/2 vuelta la perilla on-off (■ - ■). El regulador Kosan+ solo puede ser desconectado de la válvula cuando la perilla se encuentra en la posición cerrado off (■). Desconectarlo de la válvula del cilindro y de la manguera de goma es necesario cuando no se usa por un periodo de tiempo prolongado. La válvula de alivio de sobre presión no está permitida cuando el regulador se usa en aplicaciones interiores, pérdidas de gas incontroladas pueden lesionar a personas y cosas materiales. La válvula de exceso de flujo es sugerida para prevenir fugas incontrolables de gas en el caso que accidentalmente se desconecte la manguera o se corte la manguera en la zona de unión con el regulador. El regulador Kosan+ tiene una vida útil igual a 10 años, en entorno estándar; lo cual significa un uso apropiado y en condiciones normales. El regulador está embalado en una caja con su manual de usuario final.



Válvula Jumbo automática



Homologación EN 16129

Tipo	Gas	Presión nominal de entrega(mbar)	Conexión de entrada, mm	Conexión de salida, mm	Dispositivo de seguridad	
					EFV Automática	PRV
682	Propano	37	ø 35	*	opcional	opcional
	GLP	29				
	Butano					

* de acuerdo con las normas del país en los que se utiliza

INSTRUCCIONES DE INSTALACIÓN

EQUIPO AUTOGAS

PISTOLAS DE LLENADO

EQUIPO PARA AUTOTANQUES

VÁLVULAS Y EQUIPO PARA TANQUES

VÁLVULAS PARA CILINDROS

REGULADORES



Kosan⁺LINE

ALTA PRESIÓN Jumbo para Cilindros Tipo 895 - Ø35

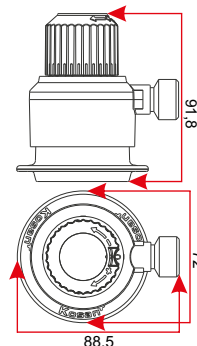

Descripción del Producto

El nuevo Kosan+ Ø35 es un regulador de alta presión para aplicaciones de uso industrial y cilindros de gas licuado equipado con una conexión G.56 de acuerdo a la normativa EN 16129. Es un regulador de una etapa simple, con una capacidad máxima de 4-8 Kg/h. El rango de presión de salida es de 0,5 a 2 bar, basado en una escala de 10 posiciones. Este regulador tiene una forma compacta y ergonómica para un agarre perfecto y fácil manipulación. Regulador para ser colocado en cilindros de gas, la primera posición del regulador es sobre la parte superior de la válvula automática y luego, ejerciendo una pequeña presión sobre el regulador hacia abajo, se logra el enganche con un simple clic a la válvula. La presión de salida puede ser aumentada o disminuida fácilmente presionando y girando simultáneamente el botón rojo junto con la O perilla o volante hacia la derecha, para obtener la presión de salida deseada. El regulador Kosan+ para alta presión debe ser conectado a la aplicación de gas a través de una manguera de goma para alta presión (se recomienda una manguera de goma para 20 bar). El Kosan+ para alta presión es para aplicaciones al exterior. No está permitido su uso en aplicaciones interiores. El Kosan+ para alta presión esta en concordancia con la norma EN 16129. El regulador Kosan+ está embalado en una caja con su manual de usuario final.



Válvula Jumbo automática



Homologación EN 16129

Tipo	Gas	Presión nominal de entrega(mbar)	Capacidad de entrega (Kg/h)	Conexión de entrada, mm	Conexión de salida, pulgadas
895	GLP	0.5 - 2	4 - 8	Ø 35	*

* de acuerdo con las normas del país en los que se utiliza



Kosan⁺LINE

CONEXIÓN RÁPIDA Tipo 511 - $\varnothing 20$ $\varnothing 21$ $\varnothing 22$ $\varnothing 27$ horizontal/vertical



Descripción del Producto

El acople rápido o adaptador tipo 511 de diámetro 22 uso industrial mm se conecta a una válvula de cilindro quick-on $\varnothing 22$ (como la indicada en la figura G.54 de la norma EN12864) directo al sistema de regulación o por una manguera de alta presión. El adaptador tipo 511 de diámetro 22 mm no puede reducir la presión de gas del cilindro. El adaptador tipo 511 de diámetro 22 mm tiene los siguientes dispositivos de seguridad en base a normativa:

- Conexión Segura
- Válvula AntiRetorno
- Fusible Térmico

El adaptador tipo 511 de diámetro 22 mm puede tener salida horizontal o vertical y es adecuado para aplicaciones externas o internas, siempre que esté protegido de las inclemencias atmosféricas por un refugio. El adaptador tipo 511 tiene una vida útil igual a 10 años, en entorno estándar; lo cual significa un uso apropiado y en condiciones normales.

El adaptador tipo 511 está embalado en una caja con su manual de usuario final.



En conformidad con EN 16129

Tipo	Conexión de entrada, pulgadas	Dirección Conexión de salida	Conexión de salida, pulgadas
511	*	Horizontal	*
		Vertical	

* de acuerdo con las normas del país en los que se utiliza



CONEXIÓN RÁPIDA Tipo A35S - ø35

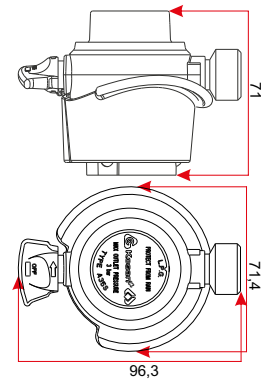

Descripción del Producto

ADVERTENCIA: los acoplamientos Tipo A35S de 35 mm de diámetro no son adecuados para regular la presión del cilindro. Es adecuado para limitar la presión a 3bar entre la conexión al cilindro y el dispositivo de regulación, por lo tanto, necesita un dispositivo de regulación en la salida. El objetivo del tipo de acoplamiento A35S es garantizar la conexión del regulador de forma segura. ADVERTENCIA: los acoplamientos tipo A35S no se pueden y no deben ser conectados directamente a un aparato de gas doméstico. Por lo tanto otro regulador debe estar conectado al acoplamiento de la salida de los A35S y de acuerdo con los requisitos de ajuste de gas EN 437. Los acoplamientos A35S tienen dos características de seguridad incorporadas tales como: - Caja de seguridad CONNECTION – Válvula Anti Retorno, pero la conexión G56 no permite el diseño de la válvula de Cierre. Los acoplamientos A35S de diámetro 35 mm son adecuados tanto para aplicaciones de interior como al aire libre, siempre que estén protegidos contra los elementos atmosféricos por un refugio. Los acoplamientos A35S de diámetro 35 mm tienen una vida útil igual a 10 años bajo un ambiente estándar; que significa un comportamiento en el usuario final estándar y utilizado a presión atmosférica estándar. El tipo A35S esta en conformidad con la norma EN 16129. Los acoplamientos tipo A35S diámetro A35S están empacados en una sola caja con el manual de usuario final.



Homologación EN 16129

Tipo	Gas	Conexión de entrada, mm	Conexión de salida, pulgadas	Presión de salida
A35S	GLP	ø35	*	3 bar

* de acuerdo con las normas del país en los que se utiliza



PEQUEÑAS APLICACIONES Residenciales - Comerciales - Industriales Tipo 753

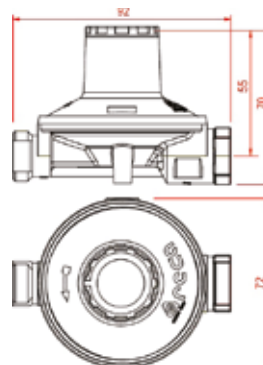

Descripción del Producto

El tipo 753 es un regulador de segunda etapa de baja presión adecuado para ser instalado en regulación de presión de instalaciones domésticas con doble etapa. Este regulador no puede ser usado como un regulador de etapa única, siempre debe ser instalado después del regulador de primera etapa. El regulador tipo 753 reduce la presión que sale directamente desde la primera etapa para su aplicación directa en la instalación final.

Si bien es cierto, viene ajustado a una presión de salida de 30 mbar, su rango de ajuste (manual) se mueve ente 22 y 50 mbar.

Especificaciones Técnicas

Cuerpo y tapa: Inyectados en zamac y pintados

Resorte: Acero inoxidable

Diafragma: NBR aprobado

Es posible entregarlo con una base soporte para su correcta instalación (Opcional y bajo requerimiento).



Homologación EN 16129

Tipo	Gas	Presión de entrada a regulador (bar)	Presión de entrega (mbar)	Potencia (BTU/h)	Conexión de entrada	Conexión de salida
753	Propano Butano GLP	0.7 - 16	30	480,000	W20 x1/ 142 L.H.	HN 10* 3kg
					M20 x 1,5 Macho	G 3/8" Hembra 4kg



PEQUEÑAS APLICACIONES
Residenciales - Comerciales - Industriales
Tipo 776

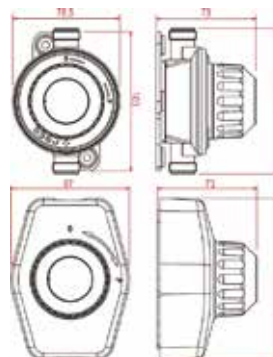

Product description

El tipo 776 es un regulador de segunda etapa, media presión y permite con la perilla en su parte superior, impedir el paso del gas cuando el usuario lo estime conveniente (ver foto). Este modelo es adecuado para ser utilizado en instalaciones de regulación de doble etapa de presión, siempre debe ser instalado después de un regulador de primera etapa.

Posee un sistema de seguridad conocido por sus siglas UPSO (Under-Pressure Shut Off) que opera cuando la presión de entrega a la instalación es insuficiente y el regulador es incapaz de garantizar la presión correcta de operación. Después de la activación del sistema UPSO y eliminando cualesquier anomalía, es necesario resetear el sistema de seguridad manualmente con la finalidad de volver operativo nuevamente el regulador. Bajo requerimiento, este regulador puede ser entregado con una base soporte y una cubierta protectora (ver foto). Homologación: NF (Francia).

Tipo	Gas	Presión de entrada a regulador (bar)	Presión de entrega (mbar)	Capacidad de entrega (BTU)	Conexión de entrada	Conexión de salida
776	Propano	0.5 - 1.5	28 - 30	190,000 - 240,000	M20 x1,5 Macho	G 7/8 CH35 Hembra
	Butano	0.2 - 0.6	37	60,000 - 120,000	M20 x1,5 Macho	M20 x1,5 Macho



PEQUEÑAS APLICACIONES Residenciales - Comerciales - Industriales Tipo 914

INSTRUCCIONES
DE INSTALACIÓNEQUIPO
AUTOGASPISTOLAS DE
LLENADOEQUIPO PARA
AUTOTANQUESVÁLVULAS Y EQUIPO
PARA TANQUESVÁLVULAS
PARA CILINDROS

REGULADORES

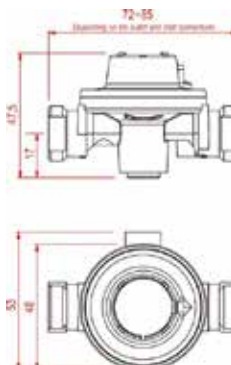

Descripción del Producto

El tipo 914 es un regulador de alta presión de 1ra. etapa con conexiones roscadas para unirlos directamente a cilindros que son usados en manifolds o en mini sistemas de cilindros.

Este regulador se instala siempre seguido de un regulador de 2da. etapa, el cual reduce adecuadamente la presión que debe operar en los artefactos. Bajo requerimiento, el tipo 914 puede ser proporcionado con indicador (manómetro) para comprobar la estanqueidad de toda la instalación.

Especificaciones Técnicas

Cuerpo y tapa: Inyectados en zamac y pintados

Resorte: Acero

Diafragma: NBR aprobado



Homologación EN 16129

Tipo	Gas	Presión de entrada a regulador (bar)	Presión de entrega (mbar)	Capacidad de entrega (BTU)	Conexión de entrada	Conexión de salida
914	Propano	2.5 - 16	20	380,000	1/4" NPT Hembra	1/4" NPT Hembra



PEQUEÑAS APLICACIONES Residenciales - Comerciales - Industriales Tipo 755

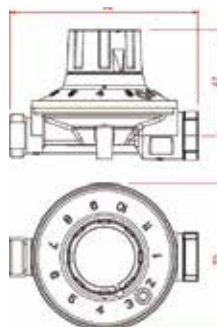

Descripción del Producto

El tipo 755 es un regulador de segunda etapa y de media presión con 10 posiciones ajustables adecuado para ser instalado en regulación de presión de instalaciones domésticas con doble etapa.

La regulación de gas es posible con la perilla montada en la parte superior del regulador (ver foto).

La posición 1 corresponde al valor mínimo de presión en la salida, mientras que el número 10 corresponde a la máxima presión de salida. Este regulador no puede ser usado como un regulador de única etapa, debe ser siempre instalado después de un regulador de primera etapa.

Especificaciones Técnicas

Cuerpo y tapa: Inyectados en zamac y pintados

Resorte: Acero inoxidable

Diafragma: NBR aprobado

Normativa: EN13785

Es posible entregarlo con una base soporte para su correcta instalación (Opcional y bajo requerimiento).



Homologación EN 16129

Tipo	Gas	Presión de entrada a regulador (bar)	Presión de entrega (mbar)	Capacidad de entrega (BTU)	Conexión de entrada	Conexión de salida
755	Propano GLP	1 - 16	50 - 150	190,000	G 1/4" Hembra	G 3/8" Hembra



PEQUEÑAS APLICACIONES Residenciales - Comerciales - Industriales Tipo 752

INSTRUCCIONES
DE INSTALACIÓNEQUIPO
AUTOGASPISTOLAS DE
LLENADOEQUIPO PARA
AUTOTANQUESVÁLVULAS Y EQUIPO
PARA TANQUESVÁLVULAS
PARA CILINDROS

REGULADORES



Descripción del Producto

El tipo 752 es un regulador de segunda etapa media presión y ajustable adecuado para ser instalado en regulación de presión de instalaciones domésticas con doble etapa.

La regulación de gas es posible con la perilla montada en la parte superior del regulador.

El regulador tipo 752 reduce la presión que sale directamente desde la primera etapa para su aplicación directa en la instalación final.

Especificaciones Técnicas

Cuerpo y tapa: Inyectados en zamac y pintados

Resorte: Acero

Diafragma: NBR aprobado

Es posible entregarlo con una base soporte para su correcta instalación (Opcional y bajo requerimiento).

Provisto con indicador para chequear la presión de salida.



Homologación EN 16129

Tipo	Gas	Presión de entrada a regulador (bar)	Presión de entrega (mbar)	Capacidad de entrega (BTU)	Conexión de entrada	Conexión de salida
752	Propano Butano GLP	1 - 16	0 - 300	190,000	G 1/4" Hembra	G 1/8" Hembra



PEQUEÑAS APLICACIONES Residenciales - Comerciales - Industriales Tipo 915

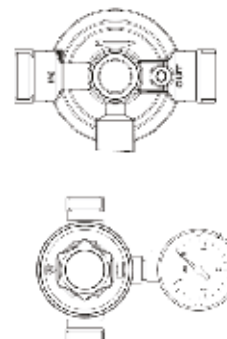

Descripción del Producto

El tipo 915 es un regulador de alta presión, etapa única y ajustable. Puede ser conectado directamente a la válvula de un cilindro.

El formato habitual de entrega es con conexiones hembras a la entrada y salida.

El tipo 915 está construido para controlar la presión predominante en el cilindro y reducirla a la presión de servicio de los aparatos. La regulación del gas es posible manipulando la perilla que se encuentra en la parte superior del regulador.

Especificaciones Técnicas

Cuerpo y tapa: Inyectados en zamac y pintados

Resorte: Acero inoxidable

Diafragma: NBR aprobado



Homologación EN 16129

Tipo	Gas	Presión de entrada a regulador (bar)	Presión de entrega (bar)	Capacidad de entrega (BTU)	Conexión de entrada	Conexión de salida
915	Propano GLP	16 Max	0 - 2	380,000	1/4" NPT Hembra	1/4" NPT Hembra
		0.5 - 4		380,000 - 660,000	G 1/4 Hembra	G 1/4 Hembra



PEQUEÑAS APLICACIONES Residenciales - Comerciales - Industriales Tipo 932

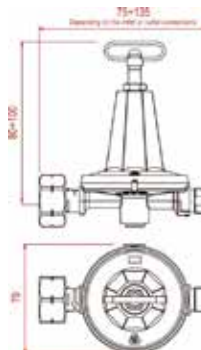

INSTRUCCIONES DE INSTALACIÓN

EQUIPO AUTOGAS

PISTOLAS DE LLENADO

EQUIPO PARA AUTOTANQUES

VÁLVULAS Y EQUIPO PARA TANQUES

VÁLVULAS PARA CILINDROS

REGULADORES

Descripción del Producto

El tipo 932 es un regulador de alta presión, etapa única y ajustable. Puede ser conectado directamente a la válvula de un cilindro. La regulación de gas es posible con la perilla montada en la parte superior del regulador (ver foto). El regulador tipo 932 reduce la presión que sale directamente desde la primera etapa para su aplicación directa en la instalación final.

Especificaciones Técnicas

Cuerpo y tapa: Inyectados en zamac y pintados
Resorte: Acero
Diafragma: NBR aprobado

Es posible entregarlo con una base soporte para su correcta instalación (Opcional y bajo requerimiento).
 Provisto con indicador para chequear la presión de salida.



Homologación EN 16129

Tipo	Gas	Presión de entrada a regulador (bar)	Presión de entrega (mbar)	Capacidad de entrega (BTU)	Conexión de entrada	Conexión de salida
932	Propano GLP	16 Max	0 - 20	380,000	1/4" NPT Hembra	1/4" NPT Hembra
		0.5 - 4		380,000 - 660,000	G 1/4 Hembra	G 1/4 Hembra



ACCESORIOS Rampas Tipo 551

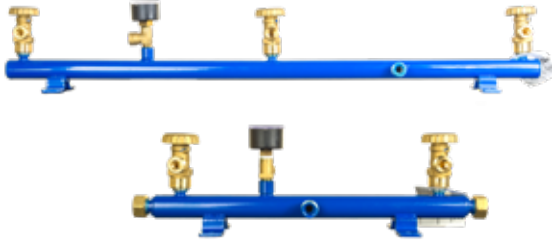

Descripción del Producto

Las rampas son de cuatro tipos: 2 plazas, modular de 2 plaza, 3 plazas y 4 plazas.

Tipo	Conexión de Entrada	Conexión de salida
551	W20 x 1/14" Izquierda	W20 x 1/14" Izquierda

Ejemplos de instalación

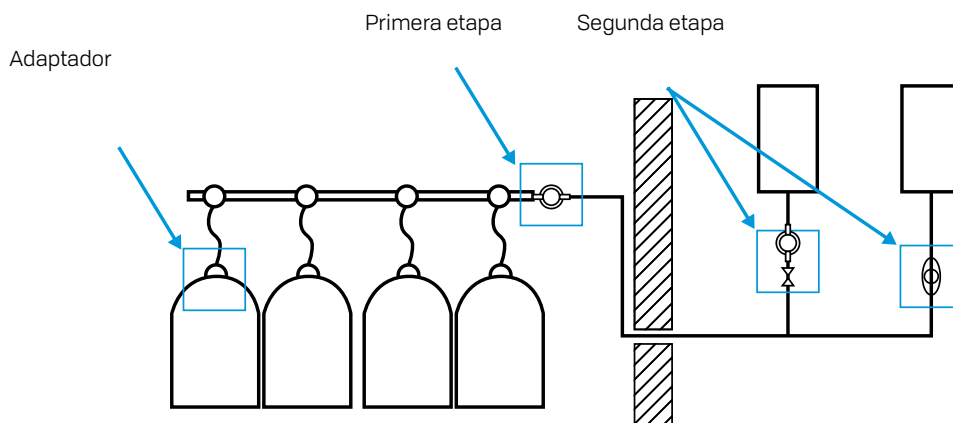
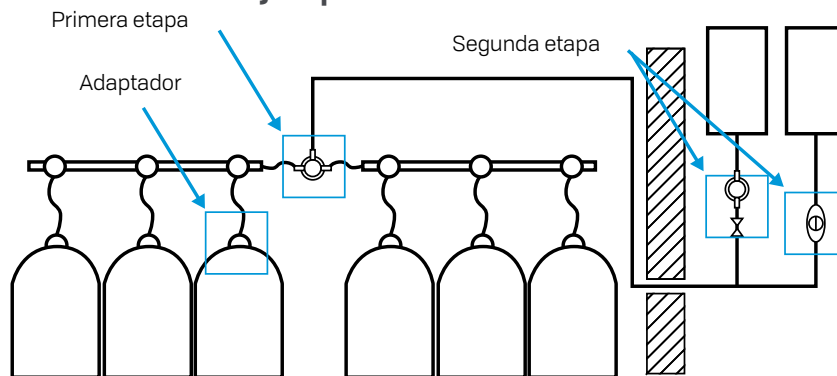



ACCESORIOS Manómetro



Descripción del Producto

Manómetro Gas LP para baja presión

Tipo	Conexión de Entrada
50.1.110.0003	RC 1/8 UNI ISO 7/1

Pigtails de cobre

Descripción del Producto

Los Pigtails están disponibles en una variedad de conexiones y tamaños.

Nota: Cavagna Grupo recomienda instalar un nuevo pigtail con cuando se sustituye el regulador



Connections	Approximate Length	Número de parte	
		Part 1/4" tube	
		7/8" Hex Short Nipple	1 1/8" Hex Long Nipple
1/4" Inv. flare + M.POL	20"	30.A.190.0006	-
	CD CO	30.A.190.0007	-
1/4" NPT + M.POL	12"	30.A.190.0001	-
	20"	30.A.190.0002	-
M.POL + M.POL	12"	30.A.190.0004	-
	20"	30.A.190.0003	-
	00	30.A.190.0005	-
		-	30.A.190.0008



ACCESORIOS

Manguera de Baja Presión Tipo 501LP



Descripción del Producto

Manguera de gas Tipo 501LP, se ofrece al mercado en bobinas.

En primer lugar se debe definir el país de destino. Manguera de gas Tipo 501LP, también se puede proporcionar al mercado con accesorios de entrada y salida para conectar a cilindros disponibles en cada uno de los países.

Son de termoplástico (-20 ° C) o de goma para los países más fríos (-30 ° C).

Las mangueras se construyen cumpliendo las diferentes normas disponibles en los países de destino del producto.

Manguera de Alta Presión Tipo 501HP



Descripción del Producto

Con el fin de complementar la instalación de los reguladores, tenemos disponible mangueras para alta presión con distintas conexiones de entrada, para las válvulas más comunes usadas en cilindros.

Los accesorios de entrada / salida de las diferentes mangueras, están reforzadas por casquillos de acero doblados hacia adentro en la manguera, de modo que se garantiza un sellado perfecto.

Las mangueras se construyen cumpliendo las diferentes normas disponibles en los países de destino del producto.

La presión de trabajo de las mangueras para todos los modelos es de 20 bar, mientras que la presión de prueba es de 80 bar.



ACCESORIOS

Colector multiple de cilindros



Descripción del Producto

Para uso en sistemas que requieren el servicio de gas sin interrupción durante el cambio de cilindro.

Conexión de Entrada	Conexión de salida
F. POL	M. POL

Manguera de Alta Presión



Descripción del Producto

Utilizado para aplicaciones de dos cilindros
Las válvulas de no retorno incorporadas permiten la extracción y el relleno del cilindro vacío, mientras el cilindro de reserva permanece operativo.

Conexión de Entrada	Conexión de salida
1/4" Abocinado Invertido	1/4" Abocinado Invertido 1/4" MPT



ACCESORIOS Exceso de flujo



Descripción del Producto

Excess Flow POL x 1/4" MPT
Para ensamblarse en reguladores de doble etapa.
The excess flow limiting device has a closing flow rate of 404 sdh of LPG at 100 psig (1.1 gpm propane).

Número de parte	Descripción	Tipo de embalaje	Recuento de cartones
16.A.190.0002	Exceso de flujo	Caja	12

Adaptador POL



Descripción del Producto

POLx 1/4" MPT
Para ensamblarse en reguladores de doble etapa.

Número de parte	Descripción	Tipo de embalaje	Recuento de cartones
16.1.190.0180	Adaptador POL	Caja	12

Racor de entrada



Descripción del Producto

1/4" Inverted flare x 1/4" MPT
Para ensamblarse en reguladores de cambio automático.

Número de parte	Descripción	Tipo de embalaje	Recuento de cartones
16.1.110.0825	Inlet Fitting	Caja	12



ACCESORIOS Mensula "L"

Descripción del Producto

La ménsula "L" está especialmente diseñada para instalar reguladores en aplicaciones que las requieren.
Tornillos de montaje incluidos.



Número de parte	Descripción	Tipo de embalaje	Recuento de cartones
17.1.110.0073	"L" rack mounting bracket	Caja	12

Mensula "Z"

Descripción del Producto

La ménsula "Z" está especialmente diseñada para instalar reguladores en aplicaciones que las requieren.
Tornillos de montaje incluidos.



Número de parte	Descripción	Tipo de embalaje	Recuento de cartones
17.1.110.0059	"Z" wall mounting bracket	Caja	12



REGULADORES RESIDENCIALES - COMERCIALES

Reguladores de primera etapa

**Tipo 984HP**

L 4.881 x W 4.33 x H 3.917" - Peso: 31.375 oz.

**Tipo 988HP**

L 6.027 x W 4.33 x H 4.94" - Peso: 48.75 oz.

Descripción del Producto

Reguladores de primera etapa para reducir la presión de entrada que viene desde un tanque, a un nivel medio adecuado para alimentar un regulador de segunda etapa.

Tanto el tipo 984HP y 998HP están diseñados para instalaciones tipo A e instalaciones tipo C. Estos reguladores deben ser instalados en el exterior y en la posición correcta con el agujero de venteo hacia abajo. En sus versiones estándar, los reguladores 984HP y 998HP son entregados con los agujeros de ventilación en línea con las Conexiones de salida.

Especificaciones Técnicas

Cuerpo y cubierta: Aluminio**Diaphragma:** Reforzado**Presión de entrada a regulador:** 25-250 PSIG**Tornillos del cuerpo superior:** Acero Inoxidable**Tornillos conexión de entrada:** Acero Inoxidable**Gas:** Propano**Presión de entrada:** 100 PSIG**Presión de salida:** 10 PSIG**Flujos proporcionados:** flujo basado en presión de entrada de 25 psi (1,72 bar) y 20% de caída (en conformidad con el estándar UL144).

Tipo	Poder Calorífico (BTU/h) Propano	Conexiones de entrada, pulgadas	Conexión de salida, pulgadas	Presión de salida (rango ajustable) (bar)	Presión de salida de fábrica (bar)
984HP - 04	1,000,000	1/4" NPT	1/2" NPT	No adjustment	10 (0.69)
988HP - 07	2,000,000	1/2" NPT		4 to 6 (0.28 to 0.41)	5 (0.34)
988HP - 08		POL	3/4" NPT		
988HP - 09	2,250,000				
988HP - 04	2,100,000	1/2" NPT	1/2" NPT	8 to 12 (0.55 to 0.83)	10 (0.69)
988HP - 01	2,400,000	3/4" NPT	3/4" NPT		
988HP - 05	2,100,000	POL	1/2" NPT		
988HP - 06	2,250,000		3/4" NPT		



REGULADORES RESIDENCIALES - COMERCIALES

Reguladores de segunda etapa

L 6.027 x W 4.33 x H 4.94" - Peso: 40.75 oz.

L 7.055 x W 5.657 x H 4.964" - Peso: 57.625 oz



Tipo 988LP

Fig.A
998LP-03
998LP-04
998LP-29



Back Mount

Peso: 56.625 oz

Fig.B
998LP-05



Angle Body

Peso: 58.25 oz

Fig.C
998LP-09
998LP-10



In line

Peso: 106.25 oz



Tipo 998L

Descripción del Producto

El regulador de segunda etapa reduce la presión proveniente del regulador de primera dejándola apta para ser usada en aplicaciones o a un valor medio de presión en caso de instalaciones con gobernadores de presión.

Tanto el tipo 984LP y 998LP están diseñados para instalaciones tipo A. Estos reguladores deben ser instalados en el exterior y en la posición correcta con el agujero de venteo hacia abajo.

En sus versiones estándar, los reguladores 988LP y 998LP son entregados con los agujeros de ventilación en línea con las Conexiones de salida.

Especificaciones Técnicas

Cuerpo y cubierta: Aluminio

Diafragma: Reforzado

Presión de entrada a regulador: 5-15 PSIG

Tornillos del cuerpo superior: Acero Inoxidable

Tornillos conexión de entrada: Acero Inoxidable

Gas: Propano

Presión de entrada: 10 PSIG

Presión de salida: 11 Inch WC

Flujos proporcionados: flujo basado en presión de entrada de 10 psi (0,69 bar) y 20% de caída (en conformidad con el estándar UL144).

Tipo	Poder Calorífico (BTU/h) Propano	Conexiones de entrada, pulgadas	Conexión de salida, pulgadas	Presión de salida (rango ajustable) (Mbar)	Presión de salida de fábrica (Mbar)
988LP - 03	800,000	1/2" NPT	1/2" NPT	9" - 13" WC (22 to 32)	11" WC (27)
998LP - 19			3/4" NPT		
998LP - 22	3/4" NPT				
998LP - 01	1,400,000	3/4" NPT	3/4" NPT		
998LP - 28 ¹			3/4" NPT LAT		
998LP - 02	920,000	3/4" NPT	3/4" NPT 90°		
998LP - 05			3/4" NPT		
998LP - 03			1/2" NPT		
998LP - 04	1,000,000	3/4" NPT	3/4" NPT		
998LP - 29 ¹			1" NPT		
998LP - 10	2,300,000	1" NPT	1" NPT		
998LP - 09			1" NPT		

¹ Orificio de venteo en línea con la conexión de salida



REGULADORES RESIDENCIALES - COMERCIALES

Reguladores de segunda etapa



Tipo 998LP

L 7.055 x W 5.657 x H 4.964" - Peso: 57.50 oz



Tipo 998TP

L 7.055 x W 5.657 x H 4.964" - Peso: 57.50 oz

Descripción del Producto

Los reguladores KOSAN + Guardianes incorporan un aislamiento dieléctrico. Este regulador es una solución todo en uno y no hay necesidad de comprar las uniones dieléctricas por separado. Los modelos Guardian reducen los costos de instalación y tiempo, así como los posibles puntos de fuga.

Especificaciones Técnicas

Por Tipo LP ver la página 118.

In accordance with NFPA 58

§ 6.9.3.16 Los tubos y mangueras metálicas subterráneas que transportan el GAS LP de un contenedor almacén deberán contar con Conexiones dieléctricas en el edificio para poder aislarlo eléctricamente desde la porción que se encuentra arriba del nivel del suelo del sistema de mangueras fijas que entra en el edificio. Tal equipamiento deberá ser instalado sobre el nivel del suelo y al aire libre.

Tipo	Poder Calorífico (BTU/h) Propano	Conexiones de entrada, pulgadas	Conexión de salida, pulgadas	Presión de salida (rango ajustable) (Mbar)	Presión de salida de fábrica (Mbar)
998LP - 24	800,000	1/2" NPT	1/2" NPT	9" - 13" WC (22 to 32)	11" WC (27)
998LP - 39					
998LP - 40	1,000,000	1/2" NPT	3/4" NPT		
998LP - 41¹	1,400,000		3/4" NPT		
998LP - 31					
998LP - 32	920,000	3/4" NPT	3/4" NPT LAT		
998LP - 35	1,000,000	1/2" NPT	3/4" NPT 90°		
998LP - 33					
998LP - 42¹		3/4" NPT			
998LP - 34					
998TP - 25	700,000	1/2" NPT	1/2" NPT	Non-adjustable	2 PSIG (0.14 bar)
998TP - 36	1,680,000	3/4" NPT	3/4" NPT	1 to 2.2 PSIG (0.069 to 0.15 bar)	
998TP - 37	1,500,000		3/4" NPT 90°		
998TP - 38	1,460,000	1/2" NPT	1/2" NPT		

¹ Vent-hole in line with the outlet fitting.



REGULADORES RESIDENCIALES - COMERCIALES

Reguladores 2-PSI

L 6.692 x W 4.33 x H 4.94" - Peso: 41.625 oz

L 7.055 x W 5.657 x H 4.964" - Peso: 57.5 oz



Tipo 988TP



Tipo 998TP

Descripción del Producto

Los reguladores 2 PSI están diseñados para instalaciones del tipo C. Estos reguladores deben ser instalados en el exterior y en la posición correcta con el agujero de venteo hacia abajo. En sus versiones estándar, los reguladores 988TP y 998TP son entregados con los agujeros de ventilación en línea con las Conexiones de salida.

- Back Mount 998 LP-07 (fig. A).

Especificaciones Técnicas

Cuerpo y cubierta: Aluminio

Diafragma: Reforzado

Presión de entrada a regulador: 5-15 PSIG

Tornillos del cuerpo superior: Acero Inoxidable

Tornillos conexión de entrada: Acero Inoxidable

Gas: Propano

Presión de entrada: 10 PSIG

Presión de salida: 2 PSIG

Flujos proporcionados: flujo basado en presión de entrada de 10 psi (0,69 bar) y 20% de caída (en conformidad con el estándar UL144).

Fig.A



Peso: 57.875 oz

Tipo	Poder Calorifico (BTU/h) Propano	Conexiones de entrada, pulgadas	Conexión de salida, pulgadas	Presión de salida (rango ajustable) (bar)	Presión de salida de fábrica (bar)
988TP - 22	700,000	1/2" NPT	1/2" NPT	1 to 2.2 (0.069 to 0.15)	2 (0.14)
998TP - 06	1,680,000	3/4" NPT	3/4" NPT		
998TP - 07	1,500,000		3/4" NPT 90°		
998TP - 08	1,460,000	1/2" NPT	1/2" NPT		



REGULADORES RESIDENCIALES - COMERCIALES Reguladores Doble Etapa (TWIN)



Tipo 988TW

L 6.692 x W 4.33 x H 4.94" - Peso: 39.75 oz.



Tipo 998TW

L 7.055 x W 5.657 x H 4.964" - Peso: 54.875 oz.

Descripción del Producto

El regulador de doble etapa o llamado Twin es un regulador conformado por dos niveles de regulación, el cual regula la presión de entrada, que viene desde un cilindro o de un tanque para que pueda ser usada directamente en los artefactos finales.

El regulador 988TW y 998TW están diseñados para instalaciones tipo B. Estos reguladores deben ser instalados en el exterior y en la posición correcta con el agujero de venteo hacia abajo. En sus versiones estándar, los reguladores 988TW y 998TW son entregados con los agujeros de ventilación en línea con las Conexiones de salida.

Especificaciones Técnicas

Cuerpo y cubierta: Aluminio

Diafragma: Reforzado

Presión de entrada a regulador: 25-250 PSIG

Tornillos del cuerpo superior: Acero Inoxidable

Tornillos conexión de entrada: Acero Inoxidable

Gas: Propano

Presiones entrada: 10 PSIG

Presiones salida: 11 Inch WC

Flujos proporcionados: Flujo basado en presión de entrada de 10 psi (0,69 bar) y 20% de caída (en conformidad con el estándar UL144).

Tipo	Poder Calorífico (BTU/h) Propano	Conexiones de entrada, pulgadas	Conexión de salida, pulgadas	Presión de salida (rango ajustable) (Mbar)	Presión de salida de fábrica (Mbar)
988TW - 15	750,000	1/4" NPT	1/2" NPT	9" - 13" WC (22 to 32)	11" WC (27)
988TW - 16 ¹					
998TW - 20					
998TW - 11	1,400,000	POL	3/4" NPT		
998TW - 12 ¹					
988TW - 28					
988TW - 17	750,000	POL	1/2" NPT		
988TW - 18 ¹					
998TW - 21					
998TW - 13	1,400,000	POL	3/4" NPT		
998TW - 14 ¹					
988TW - 27	450,000	1/4" NPT	3/4" NPT	1 to 2.2 PSIG (0.069 to 0.15 bar)	2 PSIG (0.14 bar)
998TW - 23	1,460,000				

¹ First and Second-Stage spring case vents opposite gauge taps.



REGULADORES RESIDENCIALES - COMERCIALES Reguladores Pol Doble Etapa

INSTRUCCIONES DE INSTALACIÓN

EQUIPO AUTOGAS

PISTOLAS DE LLENADO

EQUIPO PARA AUTOTANQUES

VÁLVULAS Y EQUIPO PARA TANQUES

VÁLVULAS PARA CILINDROS

REGULADORES



Tipo 524AS

Especificaciones Técnicas

Regulador ASME Doble Etapa
Cuerpo superior: Zamak
Diafragma: Reforzado
Presión de entrada a regulador: 25-250 PSIG
Conexiones: Latón
Gas: Propano
Presión de entrada: 100 PSIG
Presión de salida: 11 WC
Flujos proporcionados: Flujo basado en 25 PSIG (1.725 Bar) Presión de entrada y caída de presión.
Dimensiones: L 6.389 x W 2.696 x H 2.488"

Tipo	Poder Calorífico (BTU/h) Propano	Conexiones de entrada, pulgadas	Conexión de salida, pulgadas
524AS	160,000	pulgadas	3/8" NPT

Tipo 524



Especificaciones Técnicas

Regulador ASME Doble Etapa
Cuerpo superior: Zamak
Diafragma: Reforzado
Presión de entrada a regulador: 25-250 PSIG
Conexiones: Latón
Gas: Propano
Presión de entrada: 100 PSIG, 70,000 BTU
Presión de salida: 11 WC
Flujos proporcionados: Flujo basado en 25 PSIG (1.725 Bar)
 Presión de entrada y caída de presión.

Tipo	Poder Calorífico (BTU/h) Propano	Conexiones de entrada, pulgadas	Conexión de salida, pulgadas
524	160,000	1/4" Inverted Flare	3/8" NPT



REGULADORES RESIDENCIALES - COMERCIALES

Automatic Changeover



Tipo 924N

Especificaciones Técnicas

Cuerpo y tapa: Zamak
Presión de entrada a regulador: 25-250 PSIG
Conexiones: Latón
Gas: Propano
Presión de entrada: 100 PSIG, 70,000 BTU
Presión de salida: 11 WC
Flujos proporcionados: Flujo basado en 25 PSIG (1.725 Bar)
Presión de entrada y caída de presión (en conformidad con el estándar UL144)

Tipo	Poder Calorífico (BTU/h) Propano	Conexiones de entrada, pulgadas	Conexión de salida, pulgadas
924N	160,000	1/4" Inverted Flare	3/8" NPT

Funcionamiento

El Automatic Changeover garantiza flujo de gas constante, tiene un inversor automatico de alimentacion de gas del cilindro de servicio vacio al de reserva lleno. El indicador lleno-vacio incorporado al regulador indica el agotamiento del estado del cilindro de "servicio". El color del indicador cambia del verde al rojo cuando el cilindro de servicio se ha vaciado. La rotacion de Automatic Changeover al cilindro de reserva lleno restaura el color verde en el indicador.

Accionamiento

- Accionar las válvulas de los 2 cilindros al mismo tiempo. Esto es fundamental, ya que da al regulador de cambio automatico la seguridad de suministrar gas continuamente en caso de que el cilindro de servicio se vacie. El cambio automatico no puede efectuarse al cilindro de reserva si la válvula esta cerrada.

Leer el indicador del cambio automatico: cuando el cilindro de servicio está lleno

- Cuando el cilindro de servicio se está vaciando y alcanza una Presión de inversion (menor de 10 PSIG), el Automatic Changeover cambia a "cilindro de reserva" y el suministro de gas continúa sin interrumpirse. En caso de que el indicador se ponga en rojo: el usuario se da cuenta de que el cilindro de reserva está vacio, ya no está suministrando gas.

Leer el indicador del cambio automatico: cuando el cilindro de servicio esta vacio

- Cuando el cilindro de servicio se está vaciando y alcanza una Presión de inversion (menor de 10 PSIG), el Automatic Changeover cambia a "cilindro de reserva" y el suministro de gas continúa sin interrumpirse. En caso de que el indicador se ponga en rojo: el usuario se da cuenta de que el cilindro de reserva está vacio, ya no está suministrando gas.

Sustituir el cilindro de gas vacio

- Cerrar la válvula de servicio A y girar le manija del cambio automatico a 180° (ver figura 3 a).
- Si el cilindro de reserva esta lleno y la válvula abierta, el indicador de cambio automatico se pone verde (figura 3 b).
- Quitar el cilindro vacio (figura 3c).
- Posicionar un Nuevo cilindro Lleno. Abrir la Válvula A (figura 3d).

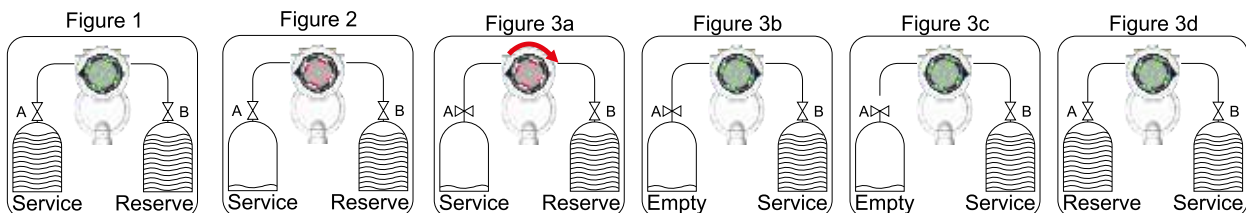



ACCESORIOS Automatic Changeover



Tipo 524AC
L 9.921 x W 4.212 x H 5.275"

Especificaciones Técnicas

Cuerpo y tapa: Zamak
Diafragma: Reforzado
Presión de entrada a regulador: 25-250 PSIG
Tornillos del cuerpo superior: Acero Inoxidable
Conexiones: Latón
Gas: Propano
Presión de entrada: 100 PSIG, 140,000 BTU
Presión de salida: 11 WC
Flujos proporcionados: Flujo basado en 25 PSIG (1.725 Bar)
Presión de entrada y caída de presión (en conformidad con el estándar UL144)

Descripción del Producto

El regulador con inversor automatico de doble etapa Tipo 524 AC es una combinación que consiste en un cambio automatico funcionando como un primera etapa combinado a un regulador de segunda etapa. El regulador con inversor automatico de primera etapa trabaja como descrito en la siguiente pagina titulada "funcionamiento del regulador con inversor automatico", el cual esta conectado al regulador de segunda etapa: Tipo 988 LP. Dado que el cuerpo del regulador está hecho de una aleación de zinc, es necesario el uso de un soporte de plastico apropiado para este tipo de regulador.

Tipo	Poder Calorifico (BTU/h) Propano	Conexiones de entrada, pulgadas	Conexión de salida, pulgadas	Tamaño del venteo, pulgadas
524AC	600,000	1/4" Inverted Flare	1/2" NPT	3/4" NPT



Tipo 528B
L 7.677 x W 4.212 x H 4.094"

Especificaciones Técnicas

Cuerpo y tapa: Zamak
Diafragma: Reforzado
Presión de entrada a regulador: 25-250 PSIG
Conexiones: Latón
Gas: Propano
Presión de entrada: 100 PSIG, 140,000 BTU
Presión de salida: 11 WC
Flujos proporcionados: Flujo basado en 25 PSIG (1.725 Bar)
Presión de entrada y caída de presión (en conformidad con el estándar UL144)

Tipo	Poder Calorifico (BTU/h) Propano	Conexiones de entrada, pulgadas	Conexión de salida, pulgadas	Tamaño del venteo, pulgadas
528B	450,000	1/4" Inverted Flare	3/8" NPT	3/8" NPT



REGULADORES RESIDENCIALES - COMERCIALES Automatic Changeover



Tipo 924S

Especificaciones Técnicas

Cuerpo y tapa: Zamak

Presión de entrada a regulador: 4-232 PSIG

Conexiones: Latón

Gas: Propano

Presión de entrada: 100 PSIG, 70,000 BTU,

Presión de salida: 11 WC

Flujos proporcionados: Flujo basado en 25 PSIG (1.725 Bar)

Presión de entrada y caída de presión (en conformidad con el estándar UL144)

Tipo	Poder Calorífico (BTU/h) Propano	Conexiones de entrada, pulgadas	Conexión de salida, pulgadas
924S	280,000	W20 x1/4" LH	G 3/8" F



REGULADORES INDUSTRIALES Serie 49

Especificaciones Técnicas



Tipo 492



Tipo 493



Tipo 494



Tipo 495

Cuerpo y cubierta: Aluminio**Diafragma:** Reforzado**Presión de entrada a regulador:** 25-250 PSIG**Tornillos del cuerpo superior:** Acero Inoxidable**Gas:** Propano**Presión de entrada:** 100 PSIG, 200,000 BTU**Presión de salida:** 20 PSIG**Flujos proporcionados:** flujo basado en presión de entrada de 20 psi (1,38 bar) mayor que la salida con 20% de caída (en conformidad con el estándar UL144)**Dimensiones:** L 2.56 x W 2.89 x H 4.88

Tipo 49HP - Tipo

Descripción del Producto

Los reguladores de la serie 49 operan directamente, están diseñados para servicio de alta presión y pueden ser usados ya sea en aplicaciones con vapor o líquido. Estos tienen un rango de presión de salida que va desde 3 a 135 PSI. El regulador de alta presión, usualmente, reduce la presión del tanque a una presión intermedia para usarla con otro regulador. Notas: Los reguladores Tipo 49 no tienen válvula interna de alivio, por lo tanto estos tipos de reguladores no pueden ser instalados en las tuberías fijas de 0,5 destinadas a sistemas de artefactos. El regulador Tipo 492HP es un regulador de alta presión ajustable con perilla de regulación en su parte superior. El regulador Tipo 493HP es un regulador de alta presión ajustable con tuerca y 3 rangos de resorte de 3 a 100 PSI. El regulador tipo 494HP es un regulador de alta presión fijo sin posibilidad de ajuste. El regulador Tipo 495HP es un regulador de alta presión ajustable con una perilla de ajuste graduada. Esta perilla elimina la necesidad de un manómetro sobre una aplicación portátil. Todos estos tipos están equipados con una salida lateral 1/4" NPT que permite conectar un manómetro que indique la presión a la salida.

Tipo	Descripción	Poder Calorífico (BTU/h) Propano	Presión nominal de salida	Presión de entrega ajustada
492HP - 01	Regulador Básico (ajuste de la manilla)	650,000	15 PSIG	3-20 PSIG
492HP - 02		750,000	20 PSIG	3-35 PSIG
492HP - 03		1,200,000	40 PSIG	30-60 PSIG
492HP - 04		1,000,000	50 PSIG	50-135 PSIG
492HP - 05¹		750,000	20 PSIG	5-35 PSIG
493HP - 02	Regulador Básico (ajuste de llave)	650,000	15 PSIG	3-20 PSIG
493HP - 01		750,000	20 PSIG	3-35 PSIG
493HP - 03		1,200,000	40 PSIG	30-60 PSIG
493HP - 04		1,000,000	50 PSIG	50-135 PSIG
493HP - 05¹		750,000	20 PSIG	5-35 PSIG
494HP - 02	No adjustable	400,000	10 PSIG	No Adjustable
494HP - 01		400,000	15 PSIG	
494HP - 03		750,000	20 PSIG	
495HP - 01	Dial Cap Adjustment	650,000	15 PSIG	5-20 PSIG
495HP - 02		750,000	20 PSIG	5-30 PSIG
495HP - 03		1,200,000	40 PSIG	20-50 PSIG

¹ = Salida M POL



REGULADORES INDUSTRIALES Serie 81

**Tipo 81HP****Especificaciones Técnicas****Cuerpo y cubierta:** Aluminio**Diafragma:** Reforzado**Presión de entrada a regulador:** 25-250 PSIG**Tornillos del cuerpo superior:** Acero Inoxidable**Tornillos conexión de entrada:** Acero Inoxidable**Gas:** Propano**Presión de entrada:** 100 PSIG, 350,000 BTU**Presión de salida:** 10 PSIG**Flujos proporcionados:** flujo basado en presión de entrada de 20 psi (1,38 bar) mayor que la salida con 20% de caída (en conformidad con el estándar UL144)**Dimensiones:** L 7.67 x W 4.72 x H 9.33**Descripción del Producto**

Los reguladores serie 81 están diseñados para servicio de alta presión y se utilizan para grandes requerimientos como en fábricas, edificios de oficinas, restaurantes, etc.

El regulador de alta presión, usualmente, reduce la presión del tanque a un presión intermedia para usarla con otro regulador.

También, estos son usados para una etapa de servicio final sobre aplicaciones particulares (libras a libras). El regulador tipo 81HP es un regulador de alta presión ajustable con un amplio rango de presión de salida. Este tipo de regulador puede ser equipado con una válvula de sobre presión.

Los reguladores tipo 81 están equipados con una salida lateral 1/4" NPT que normalmente está conectada y viene con una abertura para un manómetro de presión de salida. El tipo 81HP es un regulador de primera etapa de alta presión adecuado para ser instalado en instalaciones de doble etapa para capacidad de entrega de hasta 100 kg/h.

Además, en este modelo de regulador es posible ajustar en forma manual la presión de salida.

Tipo	Poder Calorífico (BTU/h) Propano	Tamaño del orificio	Conexiones	Rango de presión de salida	Presión nominal de salida
812HP - 03	6,100,000	3/8"	3/4" NPT	5-20 PSIG	10 PSIG
812HP - 04	10,700,000	1/2"			
812HP - 01					
812HP - 02 ²					
811HP - 02 ³					
811HP - 01 ³	3/4" NPT				
818HP - 11 ¹	6,100,000	3/8"	3/4" NPT		
812HP - 05	10,700,000	1/2"	2" NPT	5-20 PSIG	10 PSIG

¹ = Con válvula interna de alivio de presión

² = Fluorocarbon Trim (GLT Viton)

³ = Con monitor



REGULADORES INDUSTRIALES Serie 902

INSTRUCCIONES
DE INSTALACIÓN

EQUIPO
AUTOGAS

PISTOLAS DE
LLENADO

EQUIPO PARA
AUTOTANQUES

VÁLVULAS Y EQUIPO
PARA TANQUES

VÁLVULAS
PARA CILINDROS

REGULADORES



Tipo 902HP

Especificaciones Técnicas

Cuerpo y cubierta: Inyectados en aluminio y pintados

Diafragma: Reforzado

Presión de entrada a regulador: 25 - 250 PSIG

Tornillos del cuerpo superior: Acero Inoxidable

Gas: Propano

Presión de entrada: 100 PSIG, 200,000 BTU

Presión de salida: 20 PSIG

Flujos proporcionados: flujo basado en presión de entrada de 20 psi (1,38 bar) mayor que la salida con 20% de caída (en conformidad con el estándar UL144)

Dimensiones: L 2.56 x W 2.89 x H 4.88

Descripción del Producto

El tipo 902HP es un regulador de 1ra. etapa de alta presión adecuado para ser usado en instalaciones de doble etapa para capacidad de entrega de hasta 40kg/h. Reduce la presión de salida hasta dejarla adecuada para ser aplicada en la 2da. etapa. Además, en este modelo de regulador es posible ajustar en forma manual la presión de salida. La presión nominal de salida es de 10 psi.

Tipo	Descripción	Poder Calorífico (BTU/h) Propano	Presión nominal de salida	Presión de entrega ajustada
902HP - 85	Regulador básico	1.800.000	10 PSI	1 - 15 PSI
902HP - 86				7 - 45 PSI



REGULADORES INDUSTRIALES Serie 94

**Tipo 94HP****Especificaciones Técnicas****Cuerpo y cubierta:** Aluminio**Diafragma:** Reforzado**Presión de entrada a regulador:** 25-250 PSIG**Tornillos del cuerpo superior:** Acero Inoxidable**Gas:** Propano**Presión de entrada:** 100 PSIG, 350,000 BTU**Presión de salida:** 20 PSIG**Flujos proporcionados:** flujo basado en presión de entrada de 20 psi (1,38 bar) mayor que la salida con 20% de caída (en conformidad con el estándar UL144).**Dimensiones:** L 4.33 x W 4.72 x H 8.26**Descripción del Producto**

Los reguladores de la serie 94 están diseñados para servicio de alta presión. Estos tienen un rango de presión de salida que va desde 3 a 100 PSI.

El regulador de alta presión, usualmente, reduce la presión del tanque a una presión intermedia para usarla con otro regulador. También, estos son usados para una etapa de servicio final sobre aplicaciones particulares, como quemadores de alta presión, así como otros de tamaño mediano en aplicaciones industriales comerciales. El regulador tipo 942HP es un regulador de alta presión ajustable con un amplio rango de presión de salida.

Este tipo de regulador no está equipado con una válvula de sobre presión.

El regulador tipo 948HP es un regulador de alta presión ajustable con un amplio rango de presión de salida. Este tipo de regulador está equipado con una válvula de sobrepresión O válvula limitadora de seguridad. Ambos tipos están equipados con una salida lateral 1/4" NPT para ser conectada a un manómetro que indique presión de salida. Reduce la presión de salida hasta dejarla adecuada para ser aplicada en la segunda etapa.

Además, en este modelo de regulador es posible ajustar en forma manual la presión de salida.

Tipo	Descripción	Poder Calorífico (BTU/h) Propano	Presión nominal de salida	Rango de presión de salida	Conexiones
942HP - 03	Regulador básico	2,600,000	10 PSIG	3-15 PSIG	1/2" NPT
942HP - 04		3,600,000	20 PSIG	5-35 PSIG	
942HP - 05		4,200,000	40 PSIG	30-60 PSIG	
942HP - 07		5,250,000	50 PSIG	35-100 PSIG	3/4" NPT
942HP - 08		5,800,000	20 PSIG	5-35 PSIG	
942HP - 06		6,500,000	40 PSIG	30-60 PSIG	
948HP - 01	Con Válvula de alivio de Presión interna	2,600,000	10 PSIG	3-15 PSIG	1/2" NPT
948HP - 02		3,000,000	15 PSIG	5-20 PSIG	
948HP - 03		3,600,000	20 PSIG	5-35 PSIG	3/4" NPT
948HP - 04		5,800,000			



REGULADORES COMERCIALES/ INDUSTRIALES

Regulador Industrial Variable

**Tipo 462****Especificaciones Técnicas****Cuerpo y cubierta:** Aluminio**Bridada:** Hierro fundido**Conexión del venteo:** 1" NPT**Gas:** Propano**Presiones:** Rango de presión de salida
3.5" w.c. to 5.5 PSIG (9 mbar to 0.38 bar)**Descripción del Producto**

Los reguladores Serie 462 han sido diseñados para reducir la presión en pequeñas instalaciones industriales.

Los reguladores Serie 462 están equipados con una brida pequeña y ligera. El usuario puede regular la presión entre dos límites fijos con la simple manipulación del volante negro. La presión regulada puede mantenerse fija con un dispositivo de bloqueo fácil. Los reguladores Serie 462 pueden estar equipados con sistemas de protección de sobrepresión, es decir, la válvula de alivio de presión. Los reguladores Serie 462 están protegidos contra la corrosión con un recubrimiento en polvo consistente.

- Regulador de alta capacidad de hasta 7.7 M BTU Gas – LP
- Completa gama de conexiones de entrada y salida
- Cuerpo de aluminio
- Tornillos y pernos de Acero Inoxidable
- Diafragma resistente extremas temperaturas
- Maneral de regulación grande y ergonómico
- De fácil acceso a los puntos de prueba para manómetro opcional

Tipo	Presión máxima de trabajo	Conexión de entrada	Conexión de salida	Rango de presión de salida	Rango de temperatura
462	125 PSIG (8.6 bar)	3/4"	3/4"	3.5" w.c. - 5.5 PSIG (9 - 0.38 mbar) Rango de Presiones variables disponible a petición	-40°F + +130°F (-40°C + +55°C)
		1"	1"		
		1"	1-1/4"		
		1-1/4"	1-1/4"		
		2"	2"		



REGULADORES INDUSTRIALES

Reguladores Tipo 46 & 47

**Tipo 46****Tipo 47****Tipo 47**
con OPSO/UPS

Especificaciones Técnicas

Cuerpo y cubierta: Aluminio**Bridada:** Hierro fundido**Vent connection:** 1" NPT**Gas:** Propano**Presiones:** Rango de presión de salida 3.5" w.c. to 5.5 PSIG (9 mbar to 0.38 bar)

Descripción del Producto

Los reguladores Series 46 y 47 han sido diseñados para reducir la presión en instalaciones industriales y comerciales pequeñas. Los Serie 46 están equipados con una bridada más pequeña y ligera. La Serie 47 está equipados con una bridada más grande y ajustable y así tener un flujo mayor. La Serie 47 puede equiparse con varios tipos de sistemas de protección contra sobrepresión, incluyendo la válvula de alivio de presión, válvula de sobrepresión de cierre (OPSO) o un monitor de regulación integrado. Ellos se pueden proteger con UPSO contra los problemas de caída de presión. Ambas series están protegidos contra la corrosión con un recubrimiento de pintura en polvo.

- Regulador de alta capacidad de hasta 7.7 M BTU Gas -LP Sistema de protección por sobre presión
- Posición de la entrada y salida ajustable (Tipo 47)
- Completo rango de conexiones de entrada y salida Cuerpo del regulador en aluminio
- Flange de hierro fundido
- Tornillos y pernos de Acero Inoxidable
- Diafragma resistente a las temperaturas extremas

Tipo	Presión máxima de trabajo	Conexión de entrada	Conexión de salida	Rango de presión de salida	Rango de temperatura	
46	125 PSIG (8.6 bar)	3/4"	3/4"	3.5" w.c. - 5.5 PSIG (9 - 0.38 mbar)	-40°F ÷ +130°F (-40°C ÷ +55°C)	
		1"	1"			
		1"	1-1/4"			
		1-1/4"	1-1/4"			
		2"	2"			
47		1"	1"			Rango de Presiones variables disponible a petición
		1"	1-1/4"			
		1"	1-1/2"			
		1-1/4"	1-1/4"			
		1-1/4"	1-1/2"			
	2"	2"				



REGULADORES CON SEGURIDAD UPSO/OPSO Tipo 781 y 782

**Tipo 781****Tipo 782**

Descripción del Producto

Los reguladores Serie 781, 782 han sido diseñados para reducir la presión en instalaciones residenciales y comerciales. Los reguladores de las Series 781 Y 782 están equipados con dos tipos de sistemas de protección contra sobrepresión, incluyendo válvulas de alivio de presión y válvulas de sobrepresión de cierre (OPSO). Están equipados con un sistema de baja presión (USPO). Todas las series están protegidos contra la corrosión con un recubrimiento de pintura en polvo.

Especificaciones Técnicas

Cuerpo y cubierta: Aluminio
Diafragma: Reforzado
Presión de entrada a regulador: 25-250 PSIG
Tornillos del cuerpo superior: Acero Inoxidable
Tornillos conexión de entrada: Acero Inoxidable
Gas: Propano
Presión de entrada: 10 PSIG, 140,000 BTU
Presión de salida: 11 Inch WC

Tipo	Presión máxima de trabajo	Conexión de entrada	Conexión de salida	Presión de salida	Rango de temperatura
781	2 bar (781 única etapa)	.880 P.O.L. Macho .880 P.O.L. Hembra 1/4" NPT personalizable a petición	1/2" NPT / 3/4" NPT	29 mbar 37 mbar 50 mbar 100 mbar	-40°F / +130°F (-40°C / +55°C)
782	16 bar (782 twin)				



REGULADORES INDUSTRIALES Tipo 468 y 998



Tipo 468



Tipo 998

Descripción del Producto

Los reguladores Serie 998 Y 991 han sido diseñados para reducir la presión en instalaciones residenciales y comerciales. El regulador serie 468 ha sido diseñado para reducir la presión en instalaciones industriales ligeras. Los reguladores de las Series 998 y 468 están equipados con dos tipos de sistemas de protección contra sobrepresión, incluyendo válvulas de alivio de presión y válvulas de sobrepresión de cierre (OPSO). Están equipados con un sistema de baja presión (UPSO). Todas las series están protegidos contra la corrosión con un recubrimiento de pintura en polvo.

Especificaciones Técnicas

Cuerpo y cubierta: Aluminio
Diafragma: Reforzado
Presión de entrada a regulador: 25-250 PSIG
Tornillos del cuerpo superior: Acero Inoxidable
Tornillos conexión de entrada: Acero Inoxidable
Gas: Propano
Presión de entrada: 10 PSIG, 140,000 BTU
Presión de salida: 11 Inch WC

Tipo	Presión máxima de trabajo	Conexión de entrada	Conexión de salida	Presión de salida	Rango de temperatura
468	2 bar	1/2" NPT / 3/4" NPT	1" NPT	29 mbar 37 mbar 50 mbar 100 mbar	-40°F / +130°F (-40°C / +55°C)
998	2 bar	1/2" NPT / 3/4" NPT	1/2" NPT / 3/4" NPT		



ESTABILIZADORES



Tipo 90 / 2-PSIG

L 4.409 x W 3.956 x H 3.492" - Peso: 22.75 oz.

Especificaciones Técnicas

Presión nominal de entrada: 2 PSIG (138 mbar)

Presión de salida:

Tipo 901 7"-9" w.c.

Tipo 902 9"-12" w.c.

Tipo 903 7"-11" w.c.

Tipo 904 7"-11" w.c.

Tipo 905 5"-9" w.c.

Gases: Gas Natural o Propano

Rango temp. ambiente: -40/205°F (-40/96°C)

Tamaño Pipa NPT: "x"

Ventilación: Limitador "O" 3-18 1/8" NPT

Limites de exposicion de emergencia: 65 PSIG (4.5 BAR) lado entrada solo

Aplicación

Los reguladores Tipo 90 OARA son fabricados para satisfacer las necesidades de Reguladores de Presion de Linea como tambien para Reguladores de Electrodomesticos a Gas.

Características

Los ESTABILIZADORES de presión OARA Tipo 90 son fabricados para proporcionar el máximo rendimiento ya sea como regulador de línea de presión o como reguladores de aparatos a gas. Proporcionan una estabilidad en el funcionamiento del sistema.

Este modelo puede ser solicitado con dispositivo de ajuste de presión de salida.

- Control preciso para la regulación de grandes y pequeños flujos pilotos.
- Todos los modelos están aprobados por ANSI, de acuerdo a dos diferentes estándares.
- Los materiales que lo componen han sido cuidadosamente seleccionados y resisten la corrosión.
- Diafragmas y arandela están hechos de GOMA DE NITRILO, la cual garantiza la resistencia a los combustibles gaseosos.
- Las empaquetaduras están seleccionadas para trabajar en los siguientes rangos de temperatura: -40 °C / 96 °C.
- El cuerpo inferior y superior de este regulador están hechos de aluminio inyectado a presión.
- Los reguladores son fabricados con un agujero fijo (agujero de venteó) tipo "o" 3 - 18 con rosca 1/8" NPT. En caso de ruptura de la membrana, la fuga de gas es limitada dentro de los niveles estándares de la ANSI.

TABLA DISMINUCION Presión

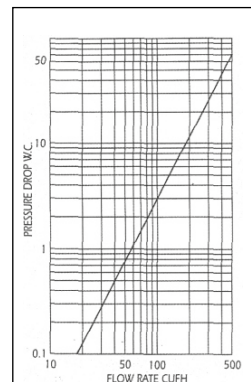

Caída de presión - 0,64 Sp gr gas expresados m³ / h (CFH)

Caída de presión	7.0" PSIG= 17 mbar	½ PSIG= 34.5 mbar	¾ PSIG= 52 mbar	1 PSIG= 69 mbar
Caudal CFH (m³/h)	155 (4.3)	220 (6.1)	280 (7.8)	310 (8.7)

Capacidad basada en 1"WC de caída de presión desde el punto de referencia 0,64 Sp gr gas expresado en m³ / h (CFH)

Tipo	Presión de salida	½ PSIG= 34.5 mbar	¾ PSIG= 52 mbar	1 PSIG= 69 mbar	2 PSIG= 138 mbar	5 PSIG= 345 mbar
90	6" w.c.	160 (4.5)	200 (5.6)	235 (6.6)	285 (8.0)	350 (9.8)
	7" w.c.	155 (4.3)	200 (5.6)	230 (6.4)	280 (7.8)	345 (9.7)
	8" w.c.	155 (4.3)	195 (5.5)	230 (6.4)	270 (7.6)	335 (9.4)
	9" w.c.	145 (4.1)	190 (5.3)	215 (6.0)	260 (7.3)	325 (9.1)
	10" w.c.	135 (3.8)	180 (5.0)	205 (5.7)	245 (6.7)	310 (8.7)
	11" w.c.	125 (3.5)	170 (4.8)	195 (5.5)	235 (6.6)	300 (8.4)
	12" w.c.	125 (3.5)	165 (5.5)	195 (5.5)	230 (6.4)	295 (8.3)



ESTABILIZADORES Tipo 468 y 998



Tipo 95 / 2-PSIG

L 5.964 x W 5.551 x H 5.196" - Peso: 47.625 oz.

Aplicación

Los reguladores Tipo 95 OARA son fabricados para satisfacer las necesidades de Reguladores de Presión de Línea como también para Reguladores de Electrodomésticos de Gas.

Características

- Regulación precisa de grandes o pequeños flujos.
- Todos los modelos están aprobados por IAS, de acuerdo a los dos estándares diferentes.
- Fabricados para satisfacer servicio a público, residenciales, comerciales y aplicaciones industriales.
- Las empaquetaduras están seleccionadas para trabajar en los siguientes rangos de temperatura: 40/205 °F (-40/96°C).
- El cuerpo inferior y la parte superior están hechos de aluminio fundido.
- Reguladores cuentan con un limitador de ventilación Tipo "0" 3-18 rosca 1/8" NPT. En caso de ruptura del diafragma, la fuga de gas esta limitada dentro de los estándares ANSI.

Especificaciones Técnicas

Presión nominal de entrada: 2 PSIG (138 mbar)

Presión de salida:

Tipo 951 7"-11" w.c.

Tipo 952 7"-11" w.c.

Ajuste Presión de salida:

Tipo 951 8" at 200 CFH

Tipo 952 11" at 200 CFH

Gases: Gas Natural o Propano

Rango temp. ambiente: -40/205°F (-40/96°C)

Tamaño Pipa NPT: "x" / 1" x 1"

Ventilación: Limitador "0" 6-38 3/8" NPT

Límites de exposición de emergencia: 65 PSIG (4.5 BAR) lado entrada solo

TABLA DISMINUCION
Presión

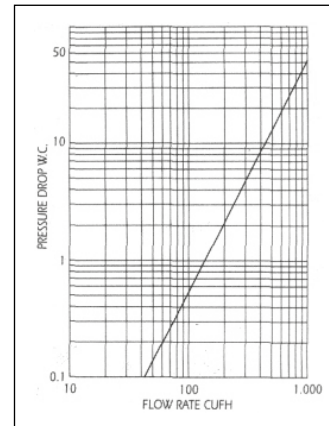

Caída de presión - 0,64 Sp gr gas expresados m³ / h (CFH)

Caída de presión	7.0" PSIG= 17 mbar	1/2 PSIG= 34.5 mbar	3/4 PSIG= 52 mbar	1 PSIG= 69 mbar
Caudal CFH (m³/h)	359 (10.1)	504 (14.3)	627 (17.7)	719 (20.3)

Capacidad basada en 1"WC de caída de presión desde el punto de referencia 0,64 Sp gr gas expresado en m³ / h (CFH)

Tipo	Presión de salida	1/2 PSIG= 34.5 mbar	3/4 PSIG= 52 mbar	1 PSIG= 69 mbar	2 PSIG= 138 mbar	5 PSIG= 345 mbar
95	7" w.c.	364 (10.3)	403 (11.4)	447 (12.7)	517 (14.6)	645 (18.3)
	8" w.c.	359 (10.2)	394 (11.2)	447 (12.7)	509 (14.4)	636 (18.0)
	9" w.c.	342 (9.7)	381 (10.8)	430 (12.2)	500 (14.2)	636 (18.0)
	10" w.c.	329 (9.3)	377 (10.7)	403 (11.4)	496 (14.0)	627 (17.8)
	11" w.c.	302 (8.5)	360 (10.2)	372 (10.5)	473 (13.4)	614 (17.8)

**Kosan**LINE

ESTABILIZADORES

**Tipo 96****Tipo 97****Tipo 98**

Especificaciones Técnicas

Presión nominal de entrada: 1/2 PSI**Presión de salida:**

Tipo 96: min 2,8" w.c. - max 12" w.c.

(version with fixed cap available - code F)

Tipo 97: min 2,8" w.c. - max 12" w.c.

Tipo 98: min 3,3" w.c. - max 12" w.c.

Gases: Gas Natural o Propano**Rango temp. ambiente:** -40/205°F (-40/96°C)

Descripción del Producto

Los Estabilizadores Tipo 97 y 98 suministran el más alto rendimiento de acuerdo con la norma ANSI Z21.18 CGA 6.3. Los estabilizadores de presión Tipo 96, 97 y 98 están destinados para uso en aplicaciones con quemador principal, que cuentan con un control preciso de la regulación de flujo. Estos modelos están disponibles con una presión de salida fija o ajustable, donde se pueden hacer pequeños ajustes a las presiones de salida en el momento de la instalación con el aparato.

Orificio fijo

El orificio fijo que limita la fuga en caso de rotura de la membrana puede ser instalado en la cubierta bajo petición.

Además, el orificio de ventilación se suministra con rosca de 1/8" NPT para permitir la conexión a la línea de ventilación externa.

Tipo	Conexión de entrada	Conexión de salida	Presión de salida	Rango de temperatura
96	1/4" Hembra 1/4" Hembra	3/8" NPT Hembra G 3/8" LH Hembra	min 2,8" w.c. max 12" w.c. (version with fixed cap available - code F)	-40°F / +205 °F (-40°C / +96 °C)
97	3/8" NPT Hembra G 3/8" LH Hembra 1/2" NPT Hembra G 1/2" LH Hembra	3/8" NPT Hembra G 3/8" LH Hembra 1/2" NPT Hembra G 1/2" LH Hembra	min 2,8" w.c. max 12" w.c.	
98	1/2" NPT Hembra G 1/2" LH Hembra 3/4" NPT Hembra G 3/4" LH Hembra	1/2" NPT Hembra G 1/2" LH Hembra 3/4" NPT Hembra G 3/4" LH Hembra	min 3,3" w.c. max 12" w.c.	



TABLAS DE CONVERSIÓN

Tipo 90 - 2 PSIG

Tipo	Número de parte	Tamaño del tubo	Presión	Setting	N.G.	L.PG.
90	44.1.190.0002	1/2"	2 PSIG	8"	7" - 11" w.c.	-
	44.1.190.0006		2 PSIG	7"	-	7" - 11" w.c.
	44.1.190.0008		2 PSIG	11"	-	9" - 12" w.c.
	44.1.190.0004		2 PSIG	11"	-	7" - 11" w.c.
	44.1.190.0013		5 PSIG	7"	-	7" - 11" w.c.
	44.1.190.0011		5 PSIG	8"	7" - 11" w.c.	-
	44.1.190.0012		5 PSIG	11"	-	7" - 11" w.c.

Tipo 95 - 2 PSIG

Tipo	Número de parte	Tamaño del tubo	Presión	Setting	N.G.	L.PG.
95	44.1.290.0002	3/4"	2 PSIG	8"	7" - 11" w.c.	-
	44.1.290.0003		2 PSIG	11"	-	7" - 11" w.c.
	44.1.290.0010		5 PSIG	8"	-	7" - 11" w.c.
	44.1.290.0011		5 PSIG	11"	-	7" - 11" w.c.

Tipo 96

Tipo	Número de parte	Tamaño del tubo	Presión	Setting	N.G.	L.PG.
96	44.1.390.0003	3/8"	1/2 PSI	12"	-	8" - 12" w.c.
	44.1.390.0004			11"	-	7" - 11" w.c.
	44.1.390.0005			5.8"	4" - 5.8" w.c.	-
	44.1.390.0006			5"	2.8" - 5" w.c.	-
	44.1.390.0008			10"	-	8" - 12" w.c.
	44.1.390.0010			6"	4" - 8" w.c.	-
	44.1.390.0013			10"	-	8" - 12" w.c.
	44.1.390.0014			6"	4" - 8" w.c.	-
	44.1.390.0016	1/4"	10"	-	8" - 12" w.c.	
	44.1.390.0019	1/2"		8" - 12" w.c.	-	
	44.1.390.0020	3/8"	2 PSIG	4"	2.8" - 5.2" w.c.	-
	44.1.390.0023					
	44.1.390.0025	1/4"	2 PSIG	7"	-	-
	44.1.390.0026	3/8"				

INSTRUCCIONES DE INSTALACIÓN

EQUIPO AUTOGAS

PISTOLAS DE LLENADO

EQUIPO PARA AUTOTANQUES

VÁLVULAS Y EQUIPO PARA TANQUES

VÁLVULAS PARA CILINDROS

REGULADORES



TABLAS DE CONVERSIÓN

Tipo 97 - 1/2 PSIG

Tipo	Número de parte	Tamaño del tubo	Presión	Setting	N.G.	L.PG.	Convertible
97	44.1490.0005	1/2"	1/2 PSI	-	-	-	4" -11" w.c.
	44.1490.0019						5" -10" w.c.
	44.1490.0034						4" -11" w.c.

Tipo 98 - 1/2 PSIG

Tipo	Número de parte	Tamaño del tubo	Presión	Setting	N.G.	L.PG.	Convertible
98	44.1590.0002	3/4"	1/2 PSI	4"	3.3" - 6" w.c.	-	-
	44.1590.0017	1/2"		-	-		4" - 10" w.c.
	44.1590.0019			4"	3.3" - 6" w.c.		-
	44.1590.0020	3/4"		-	-		4" - 10" w.c.
	44.1590.0025	1/2"		-	-		4" - 11" w.c.
	44.1590.0028			-	-		-
	44.1590.0030	3/4"		-	-		-



VÀLVULAS PARA CILINDROS DE GAS LP



VÁLVULAS PARA CILINDROS Válvulas Manuales

INSTRUCCIONES DE INSTALACIÓN

EQUIPO AUTOGAS

PISTOLAS DE LLENADO

EQUIPO PARA AUTOTANQUES

VÁLVULAS Y EQUIPO PARA TANQUES

VÁLVULAS PARA CILINDROS

REGULADORES



80.0005
80E5900005

Válvula POL para cilindros hasta 20 kgs
Sin válvula de seguridad.



61.0350
614100350

Válvula POL para cilindros hasta 20 kgs
Sin válvula de seguridad.



80.0002
80E5900002

Válvula POL para cilindros hasta 50 kgs
Con válvula de seguridad.



80.0001
80E5900001

Válvula POL para cilindros hasta 20 kgs
Con válvula de seguridad.



80.0011
80E5900011

Válvula POL para cilindros hasta 50 kgs
Con válvula de seguridad.



80.0010
80E5900010

Válvula POL para cilindros hasta 20 kgs
Con válvula de seguridad.

Número de parte	Capacidad Cilindro (Propano)	Conexión del Contenedor	Conexión Servicio	Ajuste Válvula Seguridad	Capacidad Flujo Válvula seguridad	Diámetro Manilla
80E5900005	20 kgs	ISO 7 /1 - R 3/42"	POL CGA510	-	-	42 mm
614100350	20 kgs	3/4" -14 IRAM 5063		-	-	42 mm
80E5900001	50 kgs	3/4" -14 MGT		26 bar (375 psi)	4m3/min	42 mm
80E5900002	20 kgs				10 m3/min	42 mm
80E5900011	50 kgs				10 m3/min	56 mm
80E5900010	20 kgs				4m3/min	56 mm



VÁLVULAS PARA CILINDROS

Válvulas Manuales



80.4018
80E5904018

Válvula POL para cilindros hasta 50 kgs
Con válvula de seguridad.
Manilla de Aluminio pintada.



61.0909
613000909

Válvula POL para cilindros hasta 45 kgs
Con válvula de seguridad.
Manilla de Aluminio pintada.



61.0700
614000700

Válvula POL para cilindros hasta 50 kgs
Con válvula de seguridad.



80.5001
80E6905001

Válvula 100 lbs con DT de 10,2"



61.0783
614000783

Válvula Clip-on para cilindros hasta 45 kgs
Con válvula de seguridad.

Número de parte	Capacidad Cilindro (Propano)	Conexión del Contenedor	Conexión Servicio	Ajuste Válvula Seguridad	Capacidad Flujo Válvula seguridad	Diámetro Manilla
80E5904018	50 kgs	3/4" -14 MGT	POL CGA510	26 bar (375 psi)	10 m3/min	62 mm
613000909	45 kgs	W28.8x1/4" DIN-477	POL CGA510	26 bar (375 psi)	10 m3/min	69 mm
614000783	20 kgs	3/4" -14 NGT	CLIP-ON	26 bar (375 psi)	4m3/min	42 mm
614000700	50 kgs	ISO 7 /1 - R 3/42"	POL CGA510	26 bar (375 psi)	10 m3/min	59 mm
	50 kgs	3/4"-14 NGT				
80E6905001	100 lbs	3/4"-14 NGT	POL CGA510	26 bar (375 psi)	10 m3/min	56 mm

INSTRUCCIONES DE INSTALACIÓN

EQUIPO AUTOGAS

PISTOLAS DE LLENADO

EQUIPO PARA AUTOTANQUES

VÁLVULAS Y EQUIPO PARA TANQUES

VÁLVULAS PARA CILINDROS

REGULADORES



VÁLVULAS PARA CILINDROS

Válvula Tipo 1 ACME con Dispositivo Prevención Sobrellenado (OPD)

Este tipo de Válvulas Tipo 1 ACME (CGA791) están hechas para cilindros DOT de hasta 40 libras de capacidad (96 libras de capacidad de agua). Esta válvula tiene una salida de servicio de vapor, Válvula de alivio, Indicador Fijo Nivel Líquido, y dispositivo de prevención de sobrellenado (OPD).

Válvula OPD Tipo 1

82.8017
82.9.890.8017



DISPOSITIVO
PREVENCIÓN
SOBRELLENADO

Características

- Rápido llenado con capacidad de retiro de mas de un millón de BTU.
- Volantes pieza unica de aluminio forjado tri-lobular.
- Doble "O-ring" para aumentar la Resistencia contra fugas.
- Sellador pre- aplicado.
- Asiento de "O-ring".

Número de parte	Capacidad Cilindro (Propano)	Conexión de entrada	Conexión de Salida	Configuración de la Válvula de Alivio de Presión	Tubo de inmersión
82.9.890.8017	20 lbs	3/4" 14 NGT	Tipo 1 ACME and POL	375 PSIG	4.0"
82.9.890.8018	30 lbs	3/4" 14 NGT	Tipo 1 ACME and POL	375 PSIG	4.7"
82.9.890.8019	40 lbs	3/4" 14 NGT	Tipo 1 ACME and POL	375 PSIG	6.4"

Valvula de doble fase para Gas LP

67.1036
67.0.490.1036

Válvula de doble fase para Gas LP con dispositivo de exceso de flujo. Conexión rápida para el montaje fácil del tubo de inmersión.



Número de parte	Conexión de entrada	Liquid Outlet Connection	Vapour Outlet Connection	Relief Setting Reconditioning
67.0.490.1036	25.5 x 2 CIGPL / NF88 - 765	1 1/4" - 5 ACME - 2G	W21.8x1/14" LH DIN 477 n°1	26 bar



VÁLVULAS PARA CILINDROS

Válvulas Automáticas



66.0008
66.E.290.0008

Válvula Jumbo con válvula de seguridad. Varias roscas de Conexiones disponibles.



66.0033
66.E.290.0033

Válvula Jumbo con válvula de seguridad. Varias roscas de Conexiones disponibles.



66.0012
66.E.290.0012

Válvula Jumbo con enganche y válvula de seguridad. Varias roscas de conexión disponibles.



66.0010
66.E.290.0010

Válvula Jumbo con válvula de seguridad. Varias roscas de conexión disponibles.



66.0246
66.0.290.0246

Válvula Jumbo con Indicador de nivel. Indicador removible con sistema magnético.



Número de parte	Capacidad Cilindro (Propano)	Conexión del Contenedor	Conexión	Ajuste Válvula Seguridad	Capacidad Flujo Válvula seguridad
66.E.290.0008	20 kgs	25E UNE-EN 629-1 W28.8X1/14" 3/4"-14 NGT	a solicitud	26 bar (375 psi)	4 m3/min
66.E.29.00033					
66.E.290.0012					
66.E.290.0010					
66.0.290.0246					

INSTRUCCIONES DE INSTALACIÓN

EQUIPO AUTOGAS

PISTOLAS DE LLENADO

EQUIPO PARA AUTOTANQUES

VÁLVULAS Y EQUIPO PARA TANQUES

VÁLVULAS PARA CILINDROS

REGULADORES



VÁLVULAS PARA CILINDROS Válvulas Automáticas

INSTRUCCIONES
DE INSTALACIÓN

EQUIPO
AUTOGAS

PISTOLAS DE
LLENADO

EQUIPO PARA
AUTOTANQUES

VÁLVULAS Y EQUIPO
PARA TANQUES

VÁLVULAS
PARA CILINDROS

REGULADORES



61.0q35k
61400Q35K

Válvula Jumbo con válvula de seguridad. Varias roscas de conexión disponibles. Para ser usada con regulador Jumbo y tipo Fisher.



66.0034
66E2900034

Válvula P13.



66.0022
66E2900022

Válvula Compacta Quick-on sin válvula de seguridad. Varias roscas para conexión. Conexiones de salida Ø 20,21 y 22 mm



66.0003
66E2900003

Válvula Compacta Quick-on con válvula de seguridad. Varias roscas para conexión. Conexiones de salida Ø 20,21 y 22 mm



66.0026
66E2900026

Válvula Compacta Quick-on sin válvula de seguridad. Varias roscas para conexión. Conexiones de salida Ø 0 20,21 y 22 mm
Tubo anti sedimento.



66.0002
66E2900002

Válvula Tipo Fisher. Con válvula de seguridad

Número de parte	Capacidad Cilindro (Propano)	Conexión del Contenedor	Conexión	Ajuste Válvula Seguridad	Capacidad Flujo Válvula seguridad
61400035K	20 kgs	25E UNE-EN 629-1 W28.8X 1/14" 3/4"-14 NGT	a solicitud	26 bar (375 PSI)	4 m ³ /min
66E2900034	15 kgs	3/4"-14 NGT	a solicitud	no	-
66E2900003	20 kgs	3/4"-14 NGT	20/21/22	26 bar (375 psi)	4 m ³ /min
	20 kgs	3/4"-14 NPT	20/21/22	26 bar (375 psi)	4 m ³ /min
66E2900022	20 kgs	3/4"-14 NGT	20/21/22	no	-
	20 kgs	3/4"-14 NPT	20/21/22	no	-
66E2900026	20 kgs	3/4"-14 NGT	20/21/22	no	4 m ³ /min
		3/4"-14 NPT			
66E2900002	18 kgs	3/4"-14 NGT	Tipo Fisher	no	4 m ³ /min



VÁLVULAS PARA CILINDROS

Válvulas de Servicio Para Contenedores ASME y DOT o Aplicaciones en Línea de Combustible



80.3252
80.0.490.3252

Diseñada para el servicio de extracción de vapor de contenedores ASME y DOT. Como esta válvula no tiene una válvula de seguridad integrada, sólo podrán ser utilizadas como una válvula de accesorio en los recipientes que tienen una válvula de alivio de presión independiente y suficiente para la capacidad del contenedor. Esta válvula puede ser utilizada como una válvula de servicio en un tanque vertical de 420 lbs o un tanque horizontal de hasta 300 litros. También, esta válvula incorpora un indicador fijo de nivel de líquido. Especificar la longitud del tubo de inmersión con solicitar la válvula.



80.1227
80.0.290.1227

Válvula de servicio con salida POL con test port

Características

Doble O-ring para el sello en el vástago - Dos O-ring para el sello del vástago para intensificar la resistencia a la fuga debido a la suciedad o temperaturas extremas.

Volante en latón de alta calidad y resistencia - Nuevo maneral de latón grande y robusto y con una probabilidad menor de que las roscas del vástago se rompan, incluso en condiciones de mal uso.

Disco de sello estático - Como el disco de sello no gira, se elimina el desgaste por abrasión, mejorando la vida útil en servicio para válvula.

Número de parte	Conexión al tanque	Conexión para servicio de vapor	Indicador de nivel fijo	Tamaño del DT para indicador de nivel fijo	Listo para manómetro de presión
80.0.490.3253	3/4" NGT	POL CGA 510	No captivo	5.8"	No
80.0.490.3256				10.0"	No
80.0.490.3257				10.63"	Yes
80.0.490.3267				11.0"	No
80.0.490.3254					Yes
80.0.490.3268					No
80.0.490.3252					Yes
80.0.490.3269				3/4" NPT	
80.0.290.1227	Yes				

A large field of white propane tanks under a blue sky. The tanks are arranged in rows, stretching into the distance. The sky is a clear, light blue. The overall image has a blue tint.

VÁLVULAS Y EQUIPO PARA TANQUES DE GAS LP



VÁLVULAS PARA TANQUES Válvulas de Multi-Servicio



67.1054
67.0.490.1054

Aplicación

Multiválvulas de servicio, adecuada para la extracción de vapor en recipientes DOT o ASME entre 100-200 lbs. En tanques de 60 galones puede ser usada la 67.0812.

Características

- Válvula multipropósito con válvula de llenado de doble back check.
- Ideal para el llenado sin interrupción de servicio de cilindros DOT 200 lb Gas LP.
- Incluye una válvula de servicio, válvula de llenado back check, indicador fijo de nivel de llenado máximo (se deben especificar el largo del tubo de inmersión al ordenar la válvula).
- Nueva válvula de alivio de presión con elevada capacidad de flujo (Certificada UL 1123).
- Vástago con doble O-ring reemplazables.



Aplicación

Esta válvula multiservicio está diseñada para uso en tanques de 420 lbs DOT

Características

- Diseñada para uso con contenedores de 420 lb DOT.
- Válvula Multi uso con Válvula de llenado de doble check
- Incluye Válvula de servicio, Válvula de llenado, indicador fijo de nivel
- La cámara reductora de la Válvula de llenado, minimiza el desperdicio de Gas LP durante la operación de llenado.
- Capacidad de llenado es incrementada
- Vástago de doble o-ring sustituible



67.1027
67.0.490.1027

Número de parte	Conexión de entrada	Conexión de Servicio	Conexión Llenado	Lector de nivel fijo de líquido	Longitud tubo de inmersión	Capacidad en GPM propano a diferentes presiones				Capacidad de la válvula de alivio de presión (SFCM aire)		
						10 PSIG	20 PSIG	50 PSIG	100 PSIG	Calibración*	UL	ASME
67.0.490.1056	3/4" M NPT	POL (CGA 510)	1-3/4" ACME	No captivo	8.2"	9	15	23	35	375	1123	n/a
67.0.490.1059					8.6"							
67.0.490.1058					10.2"							
67.0.490.1054					10.6"							
67.0.490.1055					11.6"							
67.0.490.1027	1" NPT									1986		

* Calibración de la válvula de alivio de presión (PSIG)



VÁLVULAS PARA TANQUES

Multi-Válvula para Tanques Subterráneos



67.1070
67.0.490.1070

Multiválvulas diseñadas para ser usadas en contenedores ASME con alojamiento 2-1/2" M.NPT. Se requiere una abertura separada para la válvula de extracción de líquido.

Características

- Esta válvula multiservicio de latón incluye:
- Válvula de llenado con doble back check.
- Válvula equalizadora de vapor con exceso de flujo.
- Válvula de alivio de presión con tapa protectora.
- Válvula de servicio, incorpora volante (manilla) con sistema Cavagna.
- Indicador de máximo llenado 1/4" F.NPT.
- Indicador fijo del nivel de líquido con tubo de inmersión 36".
- Predisposición para bridada del indicador de indicador de nivel.
- Rosca de conexión al tanque.
- Válvula de servicio con doble O-ring: reemplazable individualmente.
- Opcional, válvula de llenado con OPD.

68.0249
68.0.290.0249

Kit compuesto por válvula multiservicio para tanques subterráneos ASME "Pressure Tap Ready" y válvula de extracción líquido.

67.1070 + **69.0010**
67.0.490.1070 **69.0.190.0010**

68.0259
68.0.290.0259

Kit compuesto por válvula multiservicio para tanques subterráneos ASME "Pressure Tap Instalado" y válvula de extracción líquido.

67.1074 + **69.0010**
67.0.490.1074 **69.0.190.0010**

Número de parte	Conexión de entrada	Conexión de Servicio	Conexión Llenado	Indicador de nivel fijo para líquido	Longitud tubo de inmersión	Capacidad líquida del propano a diferentes Presiones (GPM)				Capacidad de Flujo de la Válvula de Alivio de Presión (SCFM) Air			Pressure Tap
						10 PSIG	25 PSIG	50 PSIG	75 PSIG	Calibración PRV (PSIG)	UL	ASME	
67.0.490.1070	2-1/2" 8 NPT	POL (CGA510)	1-3/4" ACME	captive	36"	58	98	146	186	250	1918	1808	Si
67.0.490.1074													Instalado

Número de parte	Conexión de entrada	Conexión de salida	Valor de cierre UL (propano)	Conexión llave hexagonal
69.0.190.0010	3/4" M.NPT	1-5/8" UN	20 GPM	1-3/4"

INSTRUCCIONES DE INSTALACIÓN

EQUIPO AUTOGAS

PISTOLAS DE LLENADO

EQUIPO PARA AUTOTANQUES

VÁLVULAS Y EQUIPO PARA TANQUES

VÁLVULAS PARA CILINDROS

REGULADORES



VÁLVULAS PARA TANQUES

Multi-Válvula de Servicio Subterránea con OPD

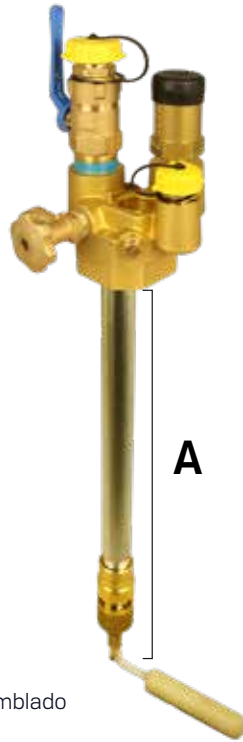

OPD Ensamblado

D2370
67.0.490.1022
67.0.490.1023

Aplicación

Multi-válvulas con rosca de 2-1/2" M NPT para tanques enterrados con dispositivo de OPD (sobre llenado) incluido y sistema de cierre manual. La válvula de recuperación del líquido se suministra por separado.

Características

- Construcción de la multiválvula 100% de latón
- Partes de repuestos disponibles (Ver la tabla abajo)
- - Tubo del OPD en acero resistente a la alta presión
- La multi-Válvula incorpora:
- Válvula de llenado de doble check y cierre manual
- Válvula de vapor equalizadora con exceso de flujo
- Válvula de alivio de Presión con tapon protectorio
- Válvula de servicio con Sistema de volante Cavagna
- Indicador Fijo Nivel Líquido with DT integrado (opcional)
- Dispositivo OPD (opcional)

Número de parte	Conexión de entrada	Conexión de Servicio de Vapor	Conexión Llenado	Conexiones internas		Indicador de nivel fijo de líquido	Longitud tubo de inmersión	Diámetro del TanqueΦ	Capacidad de Flujo de la Válvula de Alivio de Presión (SCFM) Air		
				3/4" NPT Válvula de llenado	10-32 UNF nivel fijo de líquido				Calibración PRV (PSIG)	UL	ASME
67.0.490.1022	2-1/2" M NPT	POL (CGA 510)	1-3/4" ACME	3/4" NPT Válvula de llenado	10-32 UNF nivel fijo de líquido	En el cuerpo	Segun especificación del cliente	41"	250	1918	1808
67.0.490.1023								30"			

Componentes opcionales

67.1022		67.1023	
16.0.950.0258	OPD Ensamblado (A): 16-3/4" ± 1/16"	16.0.950.0259	OPD Ensamblado (A): 13" ± 1/16"

Componentes de repuesto

67.1022		67.1023	
66.0.290.1262	Válvula de llenado con corte manual	66.0.290.1262	Válvula de llenado con corte manual
66.0.290.1366	Indicador de nivel fijo	66.0.290.1366	Indicador de nivel fijo
80.0.290.1227	Válvula de servicio	80.0.290.1227	Válvula de servicio
70.0.090.0073	Válvula de seguridad	70.0.090.0073	Válvula de seguridad
Disponible a petición	Válvula de retorno de vapor	Disponible a petición	Válvula de retorno de vapor



VÁLVULAS PARA TANQUES

Válvula Multi-Servicio Compacta



67.1069
67.0.490.1069

Válvula multi-servicio compacta, adecuada para extracción de vapor desde recipientes ASME. Esta válvula incorpora en el mismo cuerpo una válvula de servicio, una válvula de extracción de vapor y un indicador fijo de nivel. Se requieren válvulas separadas de llenado y de alivio de presión.

Características

Mejora en el sello del vástago - Dos sellos - un asiento trasero y un O-ring (ambos recubiertos con TFE) protegiendo contra fugas en el vástago de la válvula de servicio. Cuando la válvula de servicio está totalmente abierta el O-ring no se encuentra bajo presión incrementándose la vida útil de éste.

Configuración del cuerpo - La instalación de la 67.720 se puede hacer con una llave de tubo hexagonal de 1".

Indicador de nivel práctico - Por favor, especificar el largo del tubo de inmersión cuando haga la orden.

Conexión para Manómetro - De 1/4" F.NPT la conexión para el manómetro se realiza soltando el tapón e instalando el manómetro.

Conexión para Puerta de Prueba - La abertura para válvula de presión 1/8" F.NPT se puede pedir con tapón roscado o con válvulas para prueba de presión ya instalado de fábrica (66.0.290.1412)

Indicador de nivel fijo - Por favor, especificar el largo del tubo de inmersión cuando haga la orden.

Sellante en rosca - Pre-aplicado en la rosca de entrada.

Varias longitudes de tubo de inmersión bajo requerimiento.

Número de parte	Conexión de entrada	Conexión para Servicio de Vapor	Conexión a la Línea Vapor	Abertura para Válvula de Presión	Indicador de Nivel Fijo	Longitud tubo de inmersión	Llave hexagonal	Orificio de Venteo	Puerto para Manómetro de Presión
67.0.490.1069	3/4" M NPT	Female POL CGA 510	1-1/4" M.ACME	1/8" F.NPT	Yes	Varios tamaños disponibles a petición	1"	54 Ø	Si
67.0.490.1075									Instalado

Válvulas de Llenado



66.1122
66.0.290.1122

3/4" M NPT
Válvula de llenado
Soft seal



66.1232
66.0.290.1232

1-1/4" M NPT
Válvula de llenado
Metal to metal seal

Número de parte	Conexión de entrada	Conexión Llenado	Llave hexagonal	Capacidad líquida del propano a diferentes Presiones (GPM)						
				10 PSIG	20 PSIG	25 PSIG	30 PSIG	40 PSIG	50 PSIG	75 PSIG
66.0.290.1122	3/4" M NPT	1-3/4" M.ACME	1-3/4"	17	23	-	28	33	37	-
66.0.290.1232	1-1/4" M NPT	1-3/4" M.ACME	1-3/4"	58	-	98	-	-	146	186



VÁLVULAS PARA TANQUES

Válvula de llenado con corte manual

Características



66.1261
66.0.290.1261

66.1262
66.0.290.1262

- Válvula de llenado doble back check con Válvula de esfera de cierre de emergencia integrada: TODAS LAS SOLUCIONES EN UNA
- Las dos Válvulas de llenado doble back check tienen: asiento superior de back check, y asiento de la back check metal-metal.
- Elimina la necesidad de instalar adaptadores para llenado de tubos caros y poco confiables.
- Permite mantenimiento segura de la válvula de llenado al vaciar son vaciar el tanque.
- Estas dos versiones pueden ser usadas ya sea subterráneo o al nivel del piso.

Número de parte	Conexión de entrada	Conexión Llenado	Llave hexagonal	Capacidad líquida del propano a diferentes Presiones (GPM)						
				10 PSIG	20 PSIG	25 PSIG	30 PSIG	40 PSIG	50 PSIG	75 PSIG
66.0.290.1261	1-1/4" NPT	1-3/4" 6 ACME	1-13/16"	54	-	98	-	-	146	186
66.0.290.1262	1-1/4" NPT	1-3/4" 6 ACME	1-13/16"	54	-	98	-	-	146	186



Válvula de retorno vapores



66.1206
66.0.290.1206

Válvulas superior de no retorno.
Válvula inferior de exceso de flujo combinadas.
Sellador pre-aplicado en la rosca de entrada

Número de parte	Conexión de entrada	Conexión de Línea	Llave hexagonal
66.0.290.1206	3/4" M NPT	1-1/4" 5 ACME	1-1/4"

INSTRUCCIONES DE INSTALACIÓN

EQUIPO AUTOGAS

PISTOLAS DE LLENADO

EQUIPO PARA AUTOTANQUES

VÁLVULAS Y EQUIPO PARA TANQUES

VÁLVULAS PARA CILINDROS

REGULADORES



VÁLVULAS PARA TANQUES Válvulas de llenado con dispositivo de prevención de sobrellenado OPD

INSTRUCCIONES DE INSTALACIÓN

EQUIPO AUTOGAS

PISTOLAS DE LLENADO

EQUIPO PARA AUTOTANQUES

VÁLVULAS Y EQUIPO PARA TANQUES

VÁLVULAS PARA CILINDROS

REGULADORES



66.1115
66.0.290.1115

Válvula de llenado para tanques verticales ASME y DOT. Especificar diámetro de tanque cuando se solicita. Adecuada para tanques horizontales de 300 litros. Puede ser montada en otros tanques previa solicitud.



66.1154
66.0.290.1154

Válvula de llenado con OPD para aplicaciones automotrices.



66.1157
66.0.290.1157

Válvula de llenado remota con OPD para aplicaciones automotrices.

Válvulas de llenado equipadas con de un dispositivo OPD, ideales para aplicaciones automotrices. Las válvulas poseen un hexágono estándar de 1-1/4" plano que permite fácil. Con la solicitud, es necesario especificar las Dimensiones del tanque, ángulo de montaje y diámetro para determinar correctamente las partes.

Número de parte	Conexión de entrada	Conexión de llenado	Llave Hexagonal Plana	Especificar características de tanque cuando se solicita
66.0.290.1115	3/4" NPT	1-3/4" ACME	1-3/4"	.
66.0.290.1154	3/4" NPT	1-3/4" ACME	1-3/4"	.
66.0.290.1157	3/4" NPT	1/2" SAE	1-1/16"	.
66.0.290.1201	3/4" NPT	1-3/4" -6 ACME 2G	1-1/4"	.



66.1101
66.0.290.1101

Válvula de llenado adecuada para tanques enterrados. El cuerpo extendido permite una fácil operación de recarga.

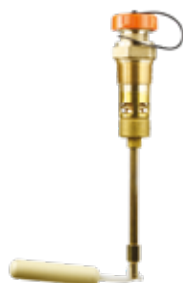

66.1106
66.0.290.1106

Válvula de llenado con alta capacidad de flujo adecuada para tanques aéreos. Se deben especificar características de tanque cuando se solicita.



66.1093
66.0.290.1093

Al igual que con otras válvulas que incorporan un OPD, esta válvula tiene, además, una válvula de carga extendida con válvula de bola con sistema de cierre operado manualmente.

Número de parte	Conexión de entrada	Conexión de llenado	Llave Hexagonal Plana	Capacidad Tanque
66.0.290.1101	1-1/4" NPT	1-3/4" ACME	1-3/4"	Especificar características de tanque cuando se solicita
66.0.290.1106	1-1/4" NPT	1-3/4" ACME	1-3/4"	
66.0.290.1093	1-1/4" NPT	1-3/4" ACME	1-3/4"	
66.0.290.1151	1-1/4" - 11.5 NPT	1-3/4" -6 ACME 2G	1-13/16"	Tanques ASME de capacidad 120WG en configuración vertical
66.0.290.1379	1-1/4" - 11.5 NPT	1-3/4" -6 ACME 2G		
66.0.290.1380	1-1/4" - 11.5 NPT	1-3/4" -6 ACME 2G		Tanques ASME de capacidad 250WG en configuración horizontal
66.0.290.1381	1-1/4" - 11.5 NPT	1-3/4" -6 ACME 2G		Tanques ASME de capacidad 500WG en configuración horizontal
66.0.290.1382	1-1/4" - 11.5 NPT	1-3/4" -6 ACME 2G		Tanques ASME de capacidad 1000WG en configuración horizontal



VÁLVULAS PARA TANQUES

Válvulas de Alivio de Presión Para tanques ASME y DOT

Diseñada especialmente para aliviar de presión principal de contenedores ASME hasta 2000 galones de capacidad de agua. Entregada con tapa anti-lluvia y protección contra la contaminación. Ver Número de partes en información para requerimiento. Todas estas válvulas tienen una pre-aplicación de sellador en la conexión con el contenedor. La mayor parte de estas válvulas están aprobadas por ASME.



66.1128
66.0.290.1128

66.1129
66.0.290.1129

66.1130
66.0.290.1130

66.1135
66.0.290.1135

66.1162
66.0.290.1162

Tipo	Número de parte
66.0.290.1128	10.0.950.0203
66.0.290.1129	10.0.950.0204
66.0.290.1130	10.0.950.0205
66.0.290.1135	10.0.110.5032
66.0.290.0248	30.0.110.0278
66.0.290.1242	66.0.290.1242

Tapas Antilluvia para Válvulas de Alivio de Presión (Vinilo o Plástico)

Número de parte	Conexión de entrada	Ajuste Inicio Descarga PSI	UL (a 120% presión de ajuste) Capacidad de flujo SCFM/AIR	ASME (a 120% presión de ajuste) Capacidad de flujo SCFM/AIR	Llave hexagonal plana
66.0.290.1127	1" NPT	375	1491	n/a	1-5/16"
66.0.290.1128	3/4" NPT	250	1989	1732	1-9/16"
66.0.290.1129	1" NPT		2662	2396	1-3/4"
66.0.290.1130	1-1/4" NPT		4372	3934	2-1/4"
66.0.290.1242	1" NPT		312	1122	1011
66.0.290.1135	1" NPT	250	1074	967	
66.0.290.1162	3/4"-NPT	312	690	657	1-1/16"



Válvulas Externas de Alivio de Presión



66.1139
Válvula de alivio de presión para tanques pequeños y línea de tuberías.
Punto apertura: 250 psi.



66.1140
Válvula de alivio de presión para tanques pequeños y línea de tuberías.
Punto apertura: 375 psi.



66.1311
Válvula de alivio de Presión hidrostática que provee alivio de Presión o en exceso según la presión fijada. Protegiendo contra fallas



70.0073 (EU19)
Válvula de alivio de presión externa para tanque ASME. Punto apertura: 250 psi.

Número de parte	Conexión Macho	Llave Hexagonal	Configuración adecuada para un tanque con un área de superficie máxima de:	PRV - Ajuste de descarga (PSIG)	PRV-Sobrepresión 20%	Homologación	Orificio PRV
					Capacidad de flujo SCFM/Aire		
66.0.290.1139 - PRV	1/4-18 NPT	14/16"	-	250	296-262	UL/ASME	7/8"
66.0.290.1140 - PRV	1/4-18 NPT	14/16"	-	375	486	UL CGA S1.1	7/8"
70.0073 - EU19	3/4-14 NPT	113/16"	73 pies cuadrados en instalación estándar, 316 pies cuadrados para tanques subterráneos	250	1918-1808	UL/ASME	1-13/16"
66.0.290.1311	1/4-18 NPT	9/16"	-	440	-	UL	9/16"



VÁLVULAS PARA TANQUES

Válvulas Externas de Alivio de Presión - Serie PV

La válvula de seguridad PV tiene separadas las funciones de desfogue y calibración.
La función de calibración es cumplida por un cartucho reemplazable.
La válvula se instala directamente en el tanque y permite beneficios:

ECONÓMICAS: simplifica las operaciones de sustitución de la válvula de seguridad y reduce drásticamente el costo de reinspección, en cuanto se puede recalibrar la válvula, sin vaciar el tanque y sin sacarlo de su lugar de utilizzo.

PRÁCTICAS: no hay necesidad de reemplazo la válvula sino simplemente el cartucho.

DE SEGURIDAD: se garantizan a lo largo del tiempo los parámetros de calibración durante el tiempo de reinspección recomendados y durante toda la vida útil de la válvula.

ECO COMPATIBLE: reduce la emisión de gases en la atmosfera.

Disponibile para todas las dimensiones de tanques estacionarios y con las diferentes tipologias de roscas.
Homologada según la normativa europea EN 14129, UL 132 y ASME v8.

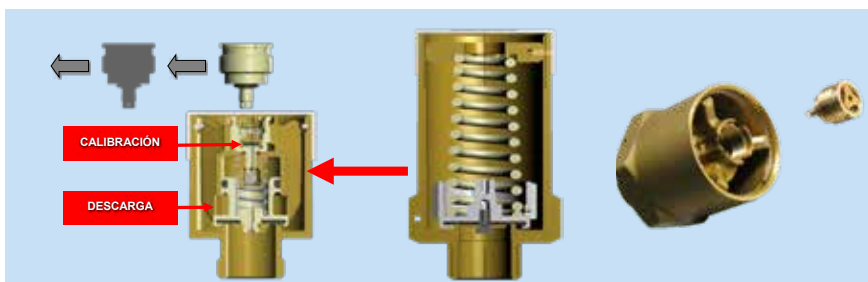

Válvula de seguridad PV con funciones separadas: Función de calibración y de descarga

Válvulas de Seguridad Externa Tradicional

Extrema reducción de costos del proceso de re-inspección de las válvulas de seguridad



68.0.390.0075	Herramienta para substitución cartucho PV60
68.0.390.0004	Herramienta para substitución cartucho PV19-PV24-PV29

Número de parte	Conexión de Entrada	Diametro Orificio (mm)	PRV - Presión de Activación (presión nominal)	Capacidad de flujo (SCFM - Aire)	
				110% presión nominal	120% presión nominal
70.0.090.0214	1¼"-11,5 NPT	19	250 PSI	2279	2051
70.0.090.0216	1¼"-11,5 NPT NPSM	24,5		3509	3158
70.0.090.0217	1½"-11,5 NPT	29,5		5160	4746
70.0.090.0233	2"-11,5 NPT	29,5		12605	11433

INSTRUCCIONES DE INSTALACIÓN

EQUIPO AUTOGAS

PISTOLAS DE LLENADO

EQUIPO PARA AUTOTANQUES

VÁLVULAS Y EQUIPO PARA TANQUES

VÁLVULAS PARA CILINDROS

REGULADORES



VÁLVULAS PARA MONTACARGAS Válvulas de Alivio de Presión Para Cilindros DOT de Montacargas

66.0248
66.0.290.0248



El diseño de la válvula es de una sola pieza en latón forjado en caliente. Diseñada especialmente para uso principalmente como válvula de alivio de cilindros para montacargas.

Número de parte	Conexión de entrada	Ajuste Punto Descarga (PSI)	UL (a 120% presión de ajuste) Capacidad de flujo SCFM/AIRE	Llave Hexagonal Plana
66.0.290.0248	3/4 - 14 NGT	375	400	1-1/16"



Conexiones para Montacargas

Estas Conexiones de latón están diseñadas para unir la válvula de servicio con la línea de combustible del montacargas.

66.1024
66.0.290.1024

Acople macho tipo ACME. Para instalar en la válvula de servicio de la línea de combustible del montacargas.



66.1023
66.0.290.1023

Acople hembra tipo ACME. Para instalar en la válvula de servicio de la línea de combustible del montacargas.



Ambos conectores se cierran automáticamente cuando se desconectan.

Número de parte	Entrada A	Salida B	Aplicación Normal
66.0.290.1024	3/8" FNPT	1-1/4" M.ACME	Válvula de servicio
66.0.290.1023	1-1/4" F.ACME	1/4" FNPT	Combustible

INSTRUCCIONES DE INSTALACIÓN

EQUIPO AUTOGAS

PISTOLAS DE LLENADO

EQUIPO PARA AUTOTANQUES

VÁLVULAS Y EQUIPO PARA TANQUES

VÁLVULAS PARA CILINDROS

REGULADORES



VÁLVULAS PARA MONTACARGAS

Válvulas de Servicio Para Cilindros de Montacargas y ASME



80.2062
80.0.390.2062



80.2064
80.0.390.2064



80.2146
80.0.390.2146



80.2063
80.0.390.2063

Aplicación

Diseñadas para servicio de extracción de vapor o líquido en recipientes ASME o aplicación de líneas de combustible de vehículos. Como estas válvulas no cuentan con una válvula de alivio de presión, cuando se usan se debe incorporar al recipiente una válvula de alivio de presión calculada adecuadamente. Cuando se instala para la extracción de líquido se debe usar un acople entre válvula y cañería.

Características

Todas estas válvulas se suministran con sellador pre-aplicado en las roscas de entradas. La 80.2064 tiene también sellador pre-aplicado en la rosca de salida. Vástago con doble O-ring - Dos O-ring hacen el sello del vástago para mejorar la resistencia a la fuga por tierra o temperaturas extremas.

Diseño a prueba de manipulación - Seguro de movimiento impide que la manilla sea retirada, ayudando a evitar manipulaciones indebidas. Manilla de latón robusta y de calidad - Manilla grande y de latón sólido, con una rosca en el vástago resistente incluso a una mala manipulación.

Disco de sello estático - Como el disco de sello no gira, se elimina el desgaste por abrasión, mejorando la vida de servicio de la válvula. Válvula para Exceso de Flujo Incorporada - La válvula para exceso de flujo Incorporada ayuda a reducir posibles daños mecánicos o contaminación por exceso de compuestos en las cañerías.

Número de parte	Conexión de entrada	Conexión de salida	Aplicación Normal	Cierre Exceso de Flujo
80.0.390.2063	3/4" M.NGT	3/8" SAE Flare (70)	ASME Motor Fuel	3.3 GPM
80.0.390.2062		3/8" SAE Flare (90)		
80.0.390.2146		POL (CGA 510)		1.5 GPM
80.0.390.2004 (pre 80.0.390.2064)		3/8" 18 NPT	Dot Forklift	2.6 GPM

Indicadores Fijos de Nivel para Líquido



66.1072
66.0.290.1072

Longitudes especiales de DT pueden ser ordenadas a petición. Todas estas válvulas incorporan un orificio de tamaño #54. Tornillo cautivo.



66.1377
66.0.290.1377

Conexión de salida remota. Tornillo cautivo.

Número de parte	Conexión de entrada	Conexión de salida	Longitud tubo de inmersión
66.0.290.1377	1/4" NPTF	1/4" SAE Flare	Sin tubo

Número de parte	Conexión de entrada	Longitud tubo de inmersión
66.0.290.1370	1/4" M.NPT	3.8"
66.0.290.1371		4.1"
66.0.290.1375		5.2"
66.0.290.1368		5.4"
66.0.290.1372		5.6"
66.0.290.1369		6.6"
66.0.290.1373		6.9"
66.0.290.1376		12"
66.0.290.1366		Sin tubo



VÁLVULAS PARA MONTACARGAS Multi-Válvula para montacargas DOT

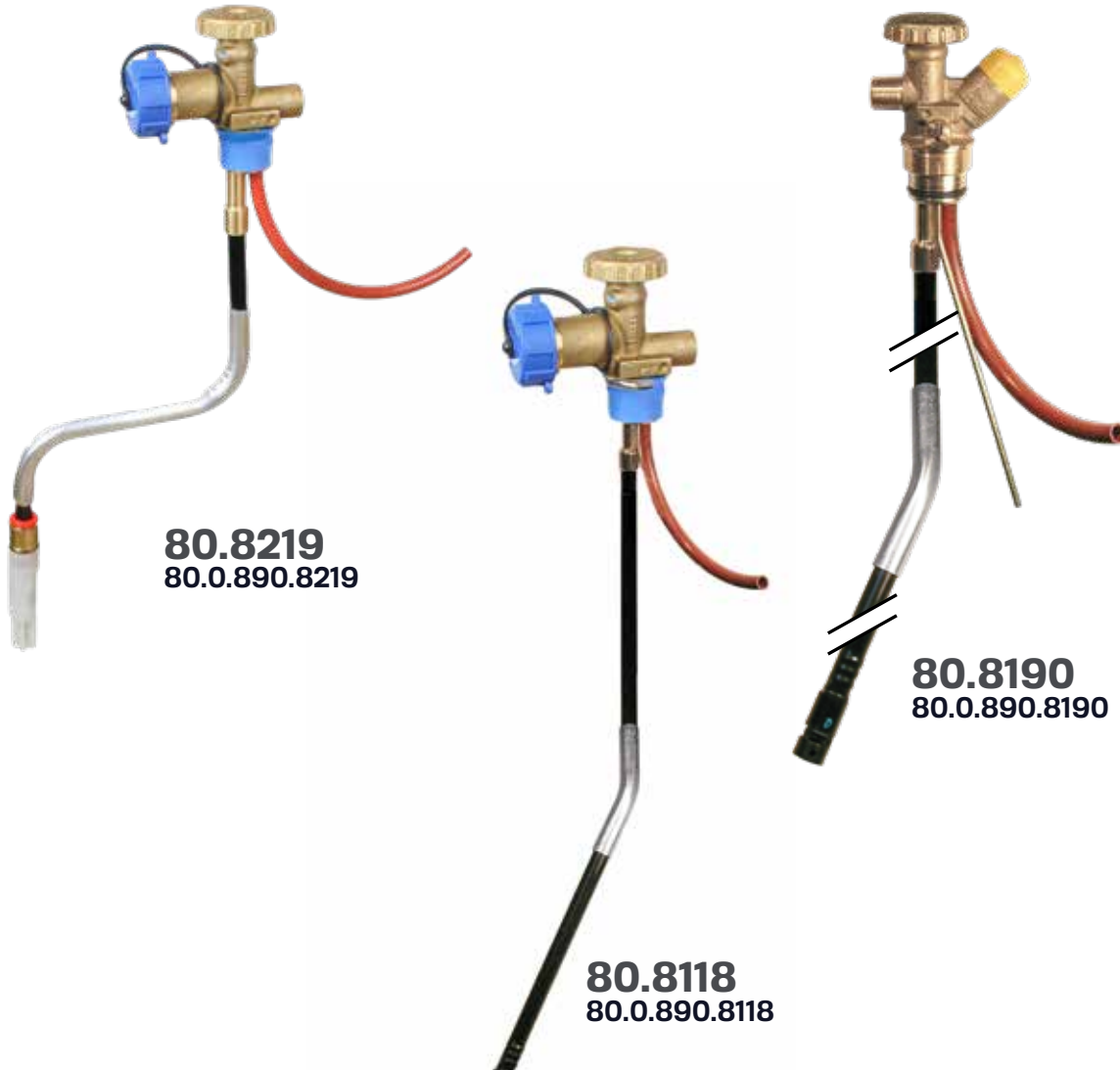

Aplicación

- Diseñada específicamente como "One-Hole" una solución para cilindros de Gas LP composite y de servicio montacargas DOT.
- Solución One hole - menos puntos para fugas potenciales.
- Válvula Multifunción, incluye Válvula de exceso de flujo y DAP.
- Roscas derechas reducen el torque en las paredes del cilindro composite.

Número de parte	Conexión de entrada	Conexión de Salida	Dispositivo	Aplicación
80.0.890.8190	M 34	3/8-18 NPT	Exceso de flujo	Montacargas DOT
80.0.890.8219	3/4 - 14 NGT	1 1/4" - 5 ACME 2G	Filtro	Montacargas DOT
80.0.890.8118	3/4 - 14 NGT	1 1/4" - 5 ACME 2G	Exceso de flujo	Montacargas DOT



EQUIPO PARA TANQUES

Válvulas para Extracción de líquido con Exceso de Flujo

Válvulas diseñadas para extraer líquido desde contenedores estacionarios.



69.0109
69.0.190.0109

Válvula de extracción de líquido con exceso de flujo y alto rendimiento. Esta válvula también puede ser utilizado en Instalaciones permanentes equipados con un limitador de exceso de flujo. Diseñado de acuerdo con el último estándar UL .
Sellante Pre - aplicado



69.0010
69.0.190.0010

Válvula de extracción de líquido diseñada para extraer líquido de tanques estacionarios antes de mover el tanque. Esta válvula también se puede utilizar en instalaciones permanentes equipadas con un limitador de exceso de flujo. Certificada UL.
Sellante Pre - aplicado



66.1109
66.0.290.1109

Adaptador diseñado para ser usado con la válvula de extracción líquido 69.0010. Completamente compatible con las válvulas de extracción que se encuentran en el mercado.

Número de parte	Conexión de entrada	Conexión de salida	UL Flujo de cierre (Gas LP)	Llave Hexagonal Plana
69.0.190.0010	3/4" M NPT	1-5/8" UN	20 GPM	1-3/4"
66.0.290.1109	1-5/8" UN	3/4" NPT	n/a	n/a
69.0.190.0109	1-1/4" NPT	1-5/8" UN	36 GPM	1-3/4"



EQUIPO PARA TANQUES

Repuestos para Válvulas

El fabricante declina toda responsabilidad por uso o aplicación incorrecta. Recomendamos usar repuestos originales o reemplazar la válvula completa.

Tapones de protección contra Intemperie para válvulas de alivio de presión.

VINILO



30.0273
30.0274
30.0276

PLASTICO



10.5032
10.5036
10.5033
10.5037

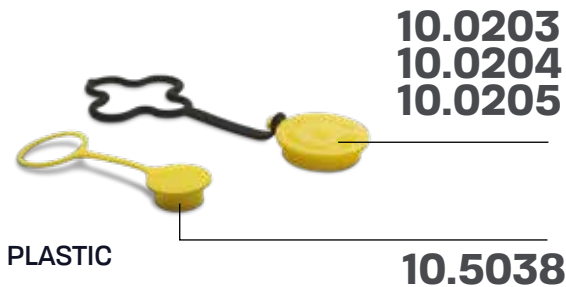

Type	Número de parte
66.1029 66.1129	30.0.110.0273 - 10.0.110.5033 - 10.0.950.0204
66.1030	30.0.110.0274 - 10.0.110.5036
66.1128	30.0.110.0274 - 10.0.950.0203
66.1031 66.1130	30.0.110.0276 - 10.0.110.5037 - 10.0.950.0205
66.1057 66.1058 66.1127 66.1135	10.0.110.5032
66.1162	10.0.110.5056
66.1027	10.0.110.5056
66.0248	10.0.110.5038



EQUIPO PARA TANQUES Indicador de Nivel Bridado con Tornillos



Nota:
MM es el mes de Fabricacion AA es el
año de fabricacion (I.E. 2000/03 = 03-00)
dimensión a petición

Número de parte	Nominal Ø Pulgadas	Diametro Ø mm	Tipo de tanque	Container Gallons	Capacity Litros	Dimensión	
						A	B
2069.U	24"	609.60	horizontal	120	454.25	13-5/16"	11-7/32"
2070.U	30"	762.00	horizontal	250/320	946.35/1,211.328	16-7/32"	14-11/64"
2071.U	37"	939.80	horizontal	500	1,892.70	20-5/64"	17-1/4"
2072.U	41"	1,041.40	horizontal	1,000	3,785.40	21-49/64"	18-25/32"
2073.U	48"	1,219.20	horizontal	-	-	24-3/32"	21-1/16"
2075.U	30"	762.00	vertical	-	-	25-13/64"	16-59/64"



Indicador de Nivel Roscado



Todos los medidores de nivel se producen cumpliendo con el standard CEN TC 286-prEN 13799. El flotador esta hecho en caucho SPANSIL. Este tipo de material no puede ser desprendido de la posición en que se encuentra cuando entra en contacto con soda caustica. Estos indicadores de nivel han sido fabricados de acuerdo a la tecnología mas avanzada: zamak tropicalizado se ha usado para la cabeza y el equipo.

Número de parte	Nominal Ø Pulgadas	Diameter Ø mm	Tipo Tanque	Container Gallons	Capacidad Litros	Dimensión (mm)		Conexión del Contenedor
						A	B	
2069.U1	24"	609.60	horizontal	120	454,25	13-5/16"	11-7/32"	1"
2070.U1	30"	762.00	horizontal	250/320	946,35/1.211,328	16-7/32"	14-11/64"	1"
2071.U1	37"	939.80	horizontal	500	1.892,70	20-5/64"	17-1/4"	1"
2072.U1	41"	1,041.40	horizontal	1,000	3,785,40	21-49/64"	18-25/32"	1"
2073.U1	48"	1,219.20	horizontal	-	-	24-3/32"	21-1/16"	1"
2075.U1	30"	762.00	vertical	-	-	25-13/64"	16-59/64"	1"
2076.U1	-	-	vertical	-	-	22-3/64"	18-25/32"	1"
20S0.U1	-	-	horizontal	-	-	*	*	1"
20SV.U1	-	-	vertical	-	-	*	*	1"
2069.U1-1/4	24"	609.60	horizontal	120	454,25	13-5/16"	11-7/32"	1/4"
2070.U1-1/4	30"	762.00	horizontal	250/320	946,35/1.211,328	16-7/32"	14-11/64"	1/4"
2071.U1-1/4	37"	939.80	horizontal	500	1.892,70	20-5/64"	17-1/4"	1/4"
2072.U1-1/4	41"	1,041.40	horizontal	1,000	3,785,40	21-49/64"	18-25/32"	1/4"
2073.U1-1/4	48"	1,219.20	horizontal	-	-	24-3/32"	21-1/16"	1/4"



EQUIPO PARA AUTOTANQUES Y ALMACENAMIENTO A GRANEL



VÁLVULAS INTERNAS Válvulas Internas Roscadas

Estas válvulas, diseñadas principalmente para cortar el suministro y controlar la entrega de Gas LP o NH₃, son usadas principalmente para la extracción de líquido o de vapor en los autotanques, semirremolques y tanques de almacenamiento a granel. Todas las Válvulas satisfacen los requisitos de NFPA 58. Todas las Válvulas internas Cavagna están hechas de un robusto cuerpo unico e incorporan la funcion de exceso de flujo. Cada válvula tiene una sección de ruptura que permite "cortar", el flujo en caso de accidente dejando el mecanismo de la Válvula intacto. Las válvulas roscadas Cavagna son compactas y pueden ser operadas sea manualmente o a control remoto mediante un cable o actuador neumático. Las válvulas tienen un sistema de empaquetadura PTFE accionado con resorte que garantiza una excelente.



*Material: AISI 420A



Número de parte		Conexión de Entrada	Conexión de Salida	Flujo de Cierre por exceso de flujo GLP GPM		Capacidad Vapor GLP (SCFH/Propano)		Flujo del cierre GPM amoníaco NH ₃ + GLP
Una Vía	Dos Vía			Medio Acoplamiento	Entero Acoplamiento	25 PSIG	100 PSIG	
69.0.290.0101	-----	1-1/4" M NPT	1-1/4" F NPT	30	-----	5.800	9.100	27
69.0.290.0102	-----	1-1/4" M NPT	1-1/4" F NPT	50	35	7.650	12.900	45
69.0.290.0103	-----	1-1/4" M NPT	1-1/4" F NPT	80	65	10.950	18.800	72
69.0.290.0104	69.0.290.0130	2" M NPT	2" F NPT	100	60	21.550	36.800	90
69.0.290.0105	69.0.290.0131	2" M NPT	2" F NPT	150	90	33.600	57.200	135
69.0.290.0106	69.0.290.0132	2" M NPT	2" F NPT	250	130	-----	-----	225
69.0.290.0198	69.0.290.0132	2" M NPT	2" F NPT	260	130	-----	-----	225
69.0.290.0107	69.0.290.0112	3" M NPT	3" F NPT	150	100	28.600	48.700	135
69.0.290.0108	69.0.290.0113	3" M NPT	3" F NPT	200	125	43.500	73.900	180
69.0.290.0109	69.0.290.0114	3" M NPT	3" F NPT	250	165	51.500	87.600	225
69.0.290.0110	69.0.290.0115	3" M NPT	3" F NPT	400	235	80.100	139.000	360
69.0.290.0111	69.0.290.0116	3" M NPT	3" F NPT	500	325	-----	-----	450



VÁLVULAS INTERNAS Válvulas Internas Roscadas

1-1/4" UNA VÍA

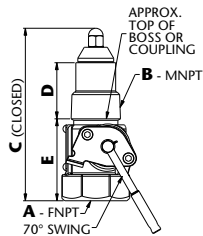

2" UNA VÍA

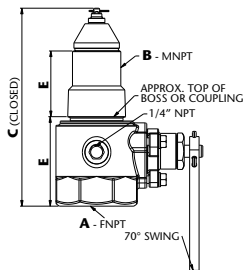

2" DOS VÍAS

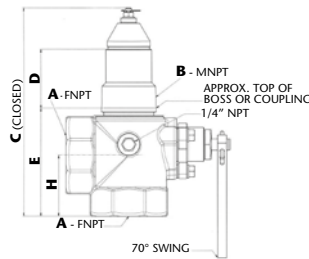

3" UNA VÍA

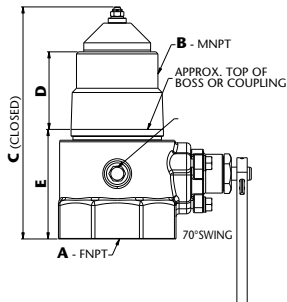

3" DOS VÍAS

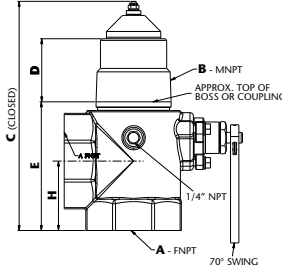

Especificaciones de Válvulas Roscadas:

- **Índice de Presión:** 400 PSIG (27.58 bar)
- **Temperatura WOG:** Hasta 150°F (66°C)
- **Cuerpo:** Acero AISI420A
- **Empaque :** PTFE
- **Disco:** Plastico Sintetico
- **Asta & Eje:** Acero Inoxidable

Dimensiones					
A	B	C	D	E	H
1-1/4" NPT	1-1/4" NPT	5.90" (150 mm)	1.86" (47 mm)	2.88" (73 mm)	-----
2" NPT	2" NPT	8.26" (210 mm)	2.40" (61 mm)	4.05" (103 mm)	-----
3" NPT	3" NPT	8.85" (225 mm) UNA VIA 10.82" (275 mm) DOS VIAS	2.56" (65 mm) UNA VIA Y DOS VIAS	4.54" (115.3 mm) UNA VIA 6.50" (165.3 mm) DOS VIAS	3.26" (83 mm)



VÁLVULAS INTERNAS

Válvulas Internas Bridadas de 3"



La válvula de bridada Cavagna integra una válvula de exceso de flujo para prevenir liberaciones no controladas de producto, son perfectas para el montaje de una bomba y Conexiones a tuberías. Pernos de montaje debilitados en su sección, previstos, permitiendo que en caso de accidente la bomba corte el suministro, dejando intacta la válvula. La válvula bridada de Cavagna tiene un filtro de protección para evitar contaminar con suciedad o partículas la bomba, éste se puede retirar fácilmente cuando la válvula está instalada en la línea de llenado o descarga de Gas LP de la tubería. Además, la válvula bridada Cavagna tiene una empaquetadura de PTFE que proporciona una excelente protección contra las fugas y el material estándar del disco es siempre NITRILO. Diseñadas principalmente para el llenado y/o descarga de Gas LP en camiones de reparto, transportes y en tanques de almacenamiento con bombas y tuberías con bridadas. Estas válvulas pueden ser operadas manualmente o remotamente vía cable o control neumático.



Número de parte		Material	Conexión de Entrada	Conexión de Salida	Cierre Flujo Propano GPM	GLP Vapor Capacity (SCFH/Propano)		Flujo del cierre GPM Ammonia NH3 + GLP
Singulo	Doble					25 PSIG Inlet	100 PSIG Inlet	
69.0.290.0117	69.0.290.0122	Acero	3" 300lb ANSI RF Modified (4 7/8" dia bore)	3" 300lb. ANSI RF	150	25.100	42.700	135
69.0.290.0118	69.0.290.0123	Acero	3" 300lb ANSI RF Modified (4 7/8" dia bore)	3" 300lb. ANSI RF	200	36.900	62.800	180
69.0.290.0119	69.0.290.0124	Acero	3" 300lb ANSI RF Modified (4 7/8" dia bore)	3" 300lb. ANSI RF	250	42.200	71.800	225
69.0.290.0120	69.0.290.0125	Acero	3" 300lb ANSI RF Modified (4 7/8" dia bore)	3" 300lb. ANSI RF	400	59.400	100.900	360
69.0.290.0121	69.0.290.0126	Acero	3" 300lb ANSI RF Modified (4 7/8" dia bore)	3" 300lb. ANSI RF	500	-----	-----	450

Válvula Interna Bridada de 4"



La válvula de bridada Cavagna integra una válvula de exceso de flujo para prevenir liberaciones no controladas de producto, son perfectas para el montaje de una bomba y Conexiones a cañerías. Pernos de montaje debilitados en su sección, previstos, permitiendo que en caso de accidente la bomba corte el suministro, dejando intacta la válvula. La válvula bridada de Cavagna tiene un filtro de protección para evitar contaminar con suciedad o partículas la bomba, éste se puede retirar fácilmente cuando la válvula está instalada en la línea de llenado o descarga de Gas LP de la tubería. Además, la válvula bridada Cavagna tiene una empaquetadura de PTFE que proporciona una excelente protección contra las fugas y el material estándar del disco es siempre NITRILO. Diseñadas principalmente para el llenado y/o descarga de Gas LP en camiones de reparto, transportes y en tanques de almacenamiento con bombas y tuberías con bridadas. Estas válvulas pueden ser operadas manualmente o remotamente vía cable o control neumático.

Número de parte	Material	Conexión de Entrada	Conexión de Salida	Cierre Flujo Propano GPM
69.0.290.0141	Acero	4" 300lb ANSI RF Modified (4 7/8" dia bore)	4" 300 lb. ANSI RF	340
69.0.290.0142	Acero	4" 300lb ANSI RF Modified (4 7/8" dia bore)	4" 300 lb. ANSI RF	440
69.0.290.0143	Acero	4" 300lb ANSI RF Modified (4 7/8" dia bore)	4" 300 lb. ANSI RF	600
69.0.290.0144	Acero	4" 300lb ANSI RF Modified (4 7/8" dia bore)	4" 300 lb. ANSI RF	800
69.0.290.0145	Acero	4" 300lb ANSI RF Modified (4 7/8" dia bore)	4" 300 lb. ANSI RF	1,000



INSTRUCCIONES DE INSTALACIÓN

EQUIPO AUTOGAS

PISTOLAS DE LLENADO

EQUIPO PARA AUTOTANQUES

VÁLVULAS Y EQUIPO PARA TANQUES

VÁLVULAS PARA CILINDROS

REGULADORES



VÁLVULAS INTERNAS Válvulas Internas Bridadas

Bridada Sencilla y Doble de 3"

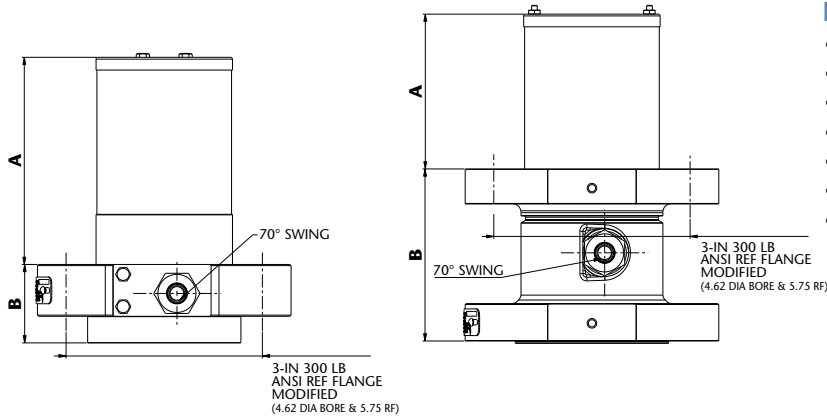

Especificaciones de Válvulas Bridadas

- **Índice Presión :** 400 PSIG (27.58 bar) WOG
- **Temperatura:** Up to 150°F (66°C)
- **Cuerpo:** acero WCB
- **Empaque:** PTFE
- **Disco:** Plastico sintetico
- **Eje & Asta:** Acero Inoxidable
- **Tapas:** No espiral de asbesto

Número de parte		Dimensiones		Dimensiones	
		A	B	A	B
Singulo	Doble	Singulo	Singulo	Doble	Doble
69.0.290.0117	69.0.290.0122	6.75" (171 mm)	2.56" (65 mm)	5.33" (133 mm)	5.62" (143 mm)
69.0.290.0118	69.0.290.0123				
69.0.290.0119	69.0.290.0124				
69.0.290.0120	69.0.290.0125				
69.0.290.0121	69.0.290.0126				

Bridada Sencilla de 4"

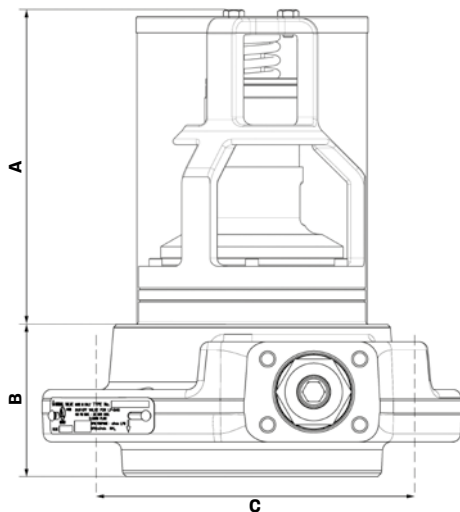

Especificaciones de Válvulas Bridadas:

- **Índice de Presión:** 400 PSIG (27.58 bar) WOG
- **Temperatura:** Up to 150°F (66°C)
- **Cuerpo:** acero WCB
- **Empaque:** PTFE
- **Disco:** Plastico Sintetico
- **Eje & Asta:** Acero Ino xidable
- **Tapas:** No espiral de asbestos

Dimensiones		
A	B	C
Sencilla	Sencilla	Sencilla
7.55" (192 mm)	3.66" (93 mm)	7.88" (200 mm)



VÁLVULAS INTERNAS

Accesorios para Válvulas Internas Roscadas y Bridadas

INSTRUCCIONES
DE INSTALACIÓN

EQUIPO
AUTOGAS

PISTOLAS DE
LLENADO



Para Válvulas Bridadas de 3"

Número de parte	Descripción
68.0.390.0020	3/4"-10 UNC studs kit (8 pcs)
68.0.390.0019	3/4"-10 UNC Hembrillas kit
04.0.110.5575	Junta espiral superior (1pcs)
04.0.110.5576	Junta espiral inferior (1pcs)
68.0.390.0021	M20x2,5 studs kit (8 pcs)
68.0.390.0022	M20x2,5 Hembrillas kit (16 pcs)

1 TAPA SUPERIOR



EQUIPO PARA
AUTOTANQUES

VÁLVULAS Y EQUIPO
PARA TANQUES

16 Tornillos
(8 hasta + 8 abajo)

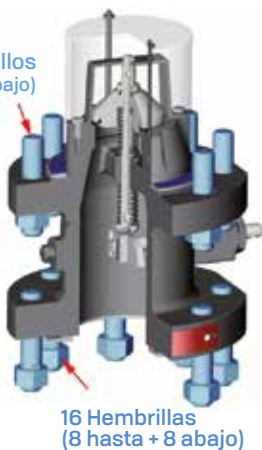

Para Válvulas Bridadas Dobles de 3"

Número de parte	Descripción
68.0.390.0018	3/4"-10 UNC studs kit (16 pcs)
68.0.390.0019	3/4"-10 UNC Hembrillas kit (16 pcs)
04.0.110.5575	Junta espiral superior (1pcs)
04.0.110.5576	Junta espiral inferior (1pcs)

1 TAPA SUPERIOR

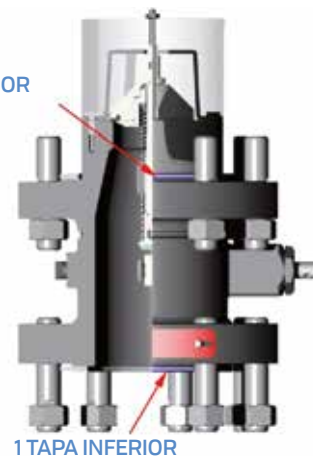

VÁLVULAS
PARA CILINDROS

REGULADORES

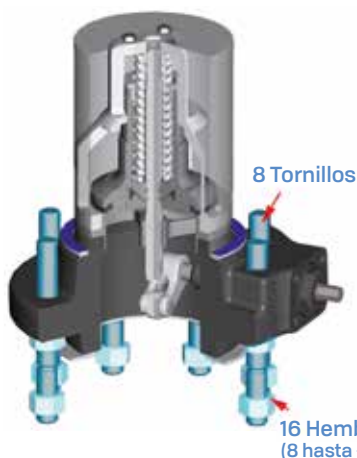

Para Válvulas Bridadas de 4"

Número de parte	Descripción
68.0.390.0023	3/4"-10 UNC studs kit (8 pcs)
68.0.390.0019	3/4"-10 UNC Hembrillas kit (16 pcs)
04.0.110.5595	Junta espiral superior (1pcs)
04.0.110.5596	Junta espiral inferior (1pcs)

1 TAPA SUPERIOR

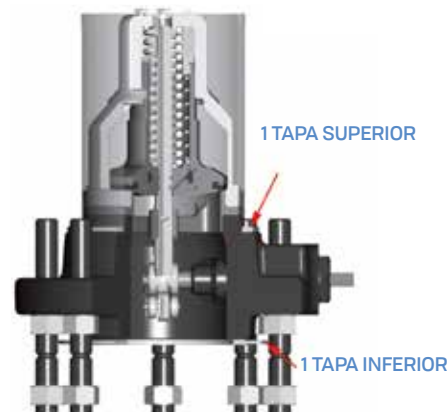



VÁLVULAS INTERNAS

Accesorios para Válvulas Internas Roscadas y Bridadas



Tapas Espiral

Número de parte	Descripción
04.0.110.5575	Tapon Espiral Superior 3" Valv. Roscadas (Sencilla y Doble)
04.0.110.5576	Tapon Espiral Inferior 3" Valv. Roscadas (Sencilla y Doble)
04.0.110.5595	Tapon Espiral Superior 4" Válvula Sencilla Roscadas
04.0.110.5596	Tapon Espiral Inferior 4" Válvula Sencilla Roscadas

Kit complete de sellos (todos los o-rings y tapones)

Número de parte	Descripción
68.0.390.0040	Para Válvula Interna 1-1/4" and 1-1/2" - 1 pcs
68.0.390.0041	Para Válvula Interna 2" (1 sentido y 2 sentidos) - 1 pcs
68.0.390.0042	Para Válvula Interna 3" (1 sentido y 2 sentidos) - 1 pcs
68.0.390.0043	Para Válvula Interna Roscadas 3" - 1 pcs
68.0.390.0044	Para Válvula Doble Roscadas 3" - 1 pcs
68.0.390.0045	Para Válvula Sencilla Roscadas 4" - 1 pcs



Kit de Eje Principal

Número de parte	Descripción
68.0.390.0024	Para Válvula Interna 1-1/4" y 1-1/2" - 1 pcs
68.0.390.0025	Para Válvula Interna 2" (1 sentido y 2 sentidos) - 1 pcs
68.0.390.0026	Para Válvula Interna 3" (1 sentido y 2 sentidos) - 1 pcs
68.0.390.0027	Para Válvula Sencilla Roscadas 3" - 1 pcs
68.0.390.0028	Para Válvula Doble Roscadas 3" - 1 pcs



Corchetes y Hembrillas

Número de parte	Descripción
68.0.390.0018	3/4"-10 UNC kit de broches (16 pcs)
68.0.390.0019	3/4"-10 UNC Hembrillas kit (16 pcs)
68.0.390.0020	3/4"-10 UNC kit de broches (8 pcs)
68.0.390.0021	M20x2,5 kit de broches (8 pcs)
68.0.390.0022	M20x2,5 Hembrillas kit (16 pcs)
68.0.390.0023	3/4"-10 UNC kit de broches (8 pcs)



Kit del Sistema de Abertura

Número de parte	Descripción
68.0.390.0032	Para Válvula Interna 1-1/4" and 1-1/2" - 1 pcs
68.0.390.0033	Para Válvula Interna 2" (1 sentido y 2 sentidos) - 1 pcs
68.0.390.0034	Para Válvula Interna 3" (1 sentido y 2 sentidos) - 1 pcs
68.0.390.0035	Para Válvula Sencilla Roscadas 4" - 1 pcs



Kit de Cono

Número de parte	Descripción
68.0.390.0029	Para Válvula Interna 1-1/4" and 1-1/2" - 1 pcs
68.0.390.0030	Para Válvula Interna 2" (1 sentido y 2 sentidos) - 1 pcs
68.0.390.0031	Para Válvula Interna 3" (1 sentido y 2 sentidos) y Válvula Roscadas 3" (Sencilla y Doble) - 1 pcs



Kit de sellos para Sistema de Apertura Ensamblados

Número de parte	Descripción
68.0.390.0036	Para Válvula Interna 1-1/4" y 1-1/2" - 1 pcs
68.0.390.0037	Para Válvula Interna 2" y 3" (1 sentido y 2 sentidos) - 1 pcs
68.0.390.0038	Para Válvula Sencilla y Doble Roscadas 3" - 1pcs
68.0.390.0039	Para Válvula Sencilla Roscadas 4" - 1 pcs



Resorte Exeso de Flujo

Número de parte	Descripción
68.0.390.0046	Para Válvula Interna 1-1/4" y 1-1/2" - 30 GPM*
68.0.390.0047	Para Válvula Interna 1-1/4" y 1-1/3" - 50GPM
68.0.390.0048	Para Válvula Interna 1-1/4" and 1-1/4" - 80GPM
68.0.390.0049	Para Válvula Interna 2" - 100GPM
68.0.390.0050	Para Válvula Interna 2" - 150GPM
68.0.390.0051	Para Válvula Interna 2" - 250GPM
68.0.390.0052	Para Válvula Interna Roscadas de 3" y 3" (Sencilla y Doble) 150 GPM
68.0.390.0053	Para Válvula Interna Roscadasde 3" and 3" (Sencilla y Doble) 200GPM
68.0.390.0054	Para Válvula Interna Roscadas de 3" and 3" (Sencilla y Doble) 250 GPM
68.0.390.0055	Para Válvula Interna Roscadas de 3" and 3" (Sencilla y Doble) 400 GPM
68.0.390.0056	Para Válvula Interna Roscadas de 3" and 3" (Sencilla y Doble) 500 GPM
68.0.390.0057	Para Válvula Sencilla Roscadas 4" - 340 GPM
68.0.390.0058	Para Válvula Sencilla Roscadas 4" - 440 GPM
68.0.390.0059	Para Válvula Sencilla Roscadas 4" - 600 GPM
68.0.390.0060	Para Válvula Sencilla Roscadas 4" - 800 GPM
68.0.390.0061	Para Válvula Sencilla Roscadas 4" - 1000 GPM



ACTUADORES

Actuadores Neumáticos para Válvulas Internas



Características

- El Actuador es pre-ensamblado y listo para ser instalado.
- Comparado con otros aparatos que requieren de ajustes, la instalación es rápida y sencilla (3 Tornillos y 1 pin dividido).
- El Actuador puede ajustarse a la Válvula en 4 posiciones separadas optimizando el espacio en el vehículo.
- El diseño no aplica carga lateral al eje de la Válvula interna dándole mayor duración
- El Actuador usa un mecanismo de leva interna que garantiza mejor rendimiento optimizando el torque de apertura.
- Torque: El regreso del momento del torque, depende solo del resorte y es independiente del la Presión proporcionada
- Cierre inmediato y automatico en ausencia de aire (no requiere accesorios adicionales para descarga)
- Indicador ABIERTO/CERRADO
- Diseño compacto y Peso ligero.
- Cuerpo de Aluminio, componentes en Acero Inoxidable y aluminio.
- Soporte de Acero Inoxidable.
- El Actuador se auto-lubrica con carbon-grafito PTFE
- El Actuador garantiza apertura complete de la Válvula y esta equipada con switch limitado.
- Aire comprimido filtrado no es necesario.
- 500.000 ciclos de apertura garantizados.

Condiciones de trabajo

Temperatura: de 0 ° C a + 80 ° C; de -20 ° C a + 80 ° C con sólo el aire seco.

(Versiones especiales: Alta temperatura: -20 ° C + 150 ° C; baja temperatura: -50 ° C + 60 °)

Suministro de aire: 5,6 bar; máximo de 8,4 bar.

Medios de funcionamiento: aire comprimido filtrado, no necesariamente lubricado.

Actuador 1"1/4

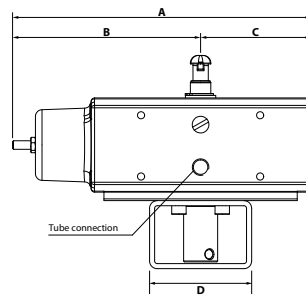
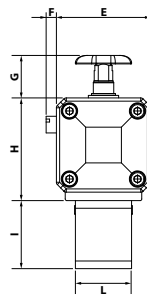
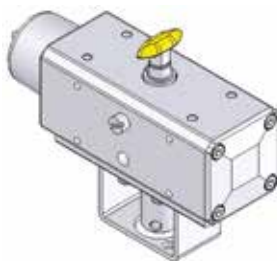

Actuador 2" y 3"

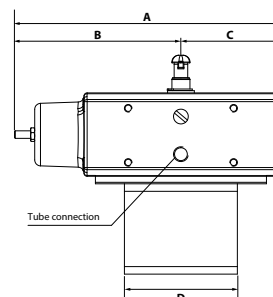
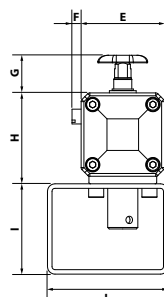
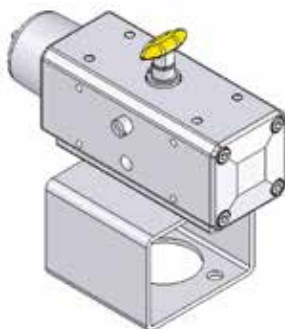



ACTUADORES

Actuadores Neumáticos para Válvulas Internas

Actuador 3"
REBORDEADO UNICO

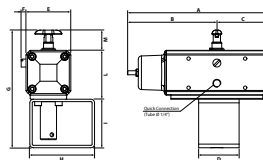
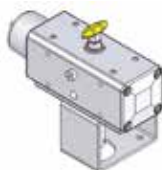

Actuador 3"
REBORDEADO DOBLE

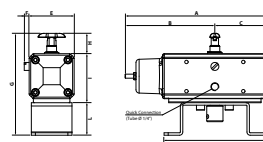
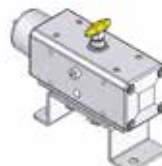

Actuador 4"
REBORDEADO UNICO

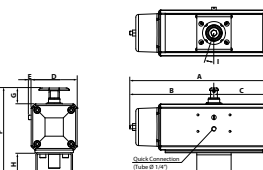
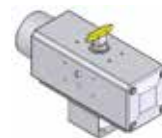

Dimensiones (Pulgadas) de los Actuadores Neumáticos

		A	B	C	D	E	F	G	H	I	L	M	Ø Conexión tubo
30.0.090.0000	O-205 Actuador 1-1/4"	6-29/32	4-11/32	2-9/16	2-23/64	2-3/16	15/64	63/64	2-3/8	1-37/64	1-19/64	-	1/4"
30.0.090.0001	O-206 Actuador 2" y 3"	6-29/32	4-11/32	2-9/16	2-61/64	2-3/16	15/64	63/64	2-3/8	2-23/64	3-5/32	-	1/4"
30.0.090.0002	O-207 SF Actuador 3" Rebordeado Unico	6-29/32	4-11/32	2-9/16	1-31/32	2-3/16	15/64	5-23/32	3-5/32	2-23/64	2-3/8	63/64	1/4"
30.0.090.0003	O-207 Actuador 3" Rebordeado Doble	6-29/32	4-11/32	2-9/16	5-1/8	2-3/16	15/64	4-15/16	63/64	2-3/8	1-37/64	-	1/4"
30.0.090.0004	O-208 SF Actuador 4" Rebordeado Unico	12-1/64	7-1/4	4-49/64	3-61/64	15/64	7-17/32	1-3/8	1-31/32	17,5°	-	-	1/4"
30.0.090.0014	O-205 Actuador 1-1/4" y tubo Ø 6mm	6-29/32	4-11/32	2-9/16	2-23/64	2-3/16	15/64	63/64	2-3/8	1-37/64	1-19/64	-	6 mm
30.0.090.0015	O-206 Actuador 2" y 3" tubo Ø 6mm	6-29/32	4-11/32	2-9/16	2-61/64	2-3/16	15/64	63/64	2-3/8	2-23/64	3-5/32	-	6 mm
30.0.090.0016	O-207 SF Actuador 3" Rebordeado Unico tubo Ø 6mm	6-29/32	4-11/32	2-9/16	1-31/32	2-3/16	15/64	5-23/32	3-5/32	2-23/64	2-3/8	63/64	6 mm
30.0.090.0017	O-207 Actuador 3" Rebordeado Doble tubo Ø 6mm	6-29/32	4-11/32	2-9/16	5-1/8	2-3/16	15/64	4-15/16	63/64	2-3/8	1-37/64	-	6 mm
30.0.090.0018	O-208 SF Actuador 4" Rebordeado Unico tubo Ø 6mm	12-1/64	7-1/4	4-49/64	3-61/64	15/64	7-17/32	1-3/8	1-31/32	17,5°	-	-	6 mm
30.0.090.0019	O-205 Actuador 1-1/4" tubo Ø 8 mm	6-29/32	4-11/32	2-9/16	2-23/64	2-3/16	15/64	2-3/8	2-3/8	1-37/64	1-19/64	-	8 mm
30.0.090.0020	O-206 Actuador 2" and 3" tubo Ø 8 mm	6-29/32	4-11/32	2-9/16	2-61/64	2-3/16	15/64	2-3/8	2-3/8	2-23/64	3-5/32	-	8 mm
30.0.090.0021	O-207 SF Actuador 3" Rebordeado Unico tubo Ø 8mm	6-29/32	4-11/32	2-9/16	1-31/32	2-3/16	15/64	3-5/32	3-5/32	2-23/64	2-3/8	63/64	8 mm
30.0.090.0022	O-207 Actuador 3" Rebordeado Doble tubo Ø 8mm	6-29/32	4-11/32	2-9/16	5-1/8	2-3/16	15/64	63/64	63/64	2-3/8	1-37/64	-	8 mm
30.0.090.0023	O-208 SF Actuador 4" Rebordeado Unico tubo Ø 8mm	12-1/64	7-1/4	4-49/64	3-61/64	15/64	7-17/32	1-31/32	1-31/32	17,5°	-	-	8 mm



EQUIPO PARA AUTOTANQUES Mecanismo Remoto de Cierre/Lazos

Las Válvulas internas roscadas Cavagna de 1-1/4", 2" y 3", pueden ajustarse a lazos manuales/mecanismos de liberación remota.

Cuando la leva de la Válvula interna es activada manualmente a la posición de abierto, la leva puede ser movida a la posición de abierto. La leva puede ser liberada desde un punto remoto jalando el cable atado a un anillo, cerrando así la Válvula interna. Un fusible que hace parte del lazo, se funde si se expone al fuego permitiendo llevarla de regreso a la posición de cerrado. (punto de fusión 212°F/100°C)



13.0.950.0142



13.0.950.0143



13.0.950.0144



13.0.950.0147

Número de parte	Descripción
13.0.950.0142	Válvula Interna de lazo roscada 2" y 3"
13.0.950.0143	Válvula Interna de lazo roscada 1-1/4"
13.0.950.0144	Lazo Doble liberación remota p/Válvula interna 1-1/4"
13.0.950.0147	Leva manual y de liberación para 4"

INSTRUCCIONES DE INSTALACIÓN

EQUIPO AUTOGAS

PISTOLAS DE LLENADO

EQUIPO PARA AUTOTANQUES

VÁLVULAS Y EQUIPO PARA TANQUES

VÁLVULAS PARA CILINDROS

REGULADORES



EQUIPO PARA AUTOTANQUES Válvulas de Seguridad Internas

Aplicación

Diseñadas para aplicación en autotanques y semirremolques de Gas LP y NH₃ como válvula principal de alivio de seguridad.

Características

- Cuerpo de Durable Acero Inoxidable.
- Todos los componentes Internos son de Acero Inoxidable para máxima resistencia contra la corrosión.
- Disponible con asientos de Nitrilo.
- Superficie elevada de asiento para mayor sello y confiabilidad
- Disponible con presiones de activación 250 y 265 PSI



Número de parte	Presión Descarga PSIG	Conexión de entrada	Llave Instalacion	Servicio		Material asiento
				GLP	NH ₃	
66.0.290.1295	250	2" M NPT	1-1/2"	Si	Si	H-Nitrile
66.0.290.1300	265	2" M NPT	1-1/2"			
66.0.290.1296	250	3" M NPT	2-1/2"			
66.0.290.1301	265	3" M NPT	2-1/2"			

Válvulas de Seguridad Internas con Bridada

Aplicación

Diseñadas para aplicación en autotanques y semirremolques de Gas LP y NH₃ como válvula principal de alivio de seguridad. Esta versión cuenta con una bridada 3" - 300LB

Características

- Cuerpo de Durable Acero Inoxidable.
- Todos los componentes Internos son de Acero Inoxidable para máxima resistencia contra la corrosión.
- Disponible con asientos de Nitrilo.
- Superficie de asiento mayor para mayor sello y confiabilidad
- Disponible en Presión 250 & 265 PSI



Número de parte	Presión Descarga PSIG	Conexión de entrada	Llave Instalacion	Servicio		Material asiento
				GLP	NH ₃	
66.0.290.1325	250	3" 300 LB Flange	2-1/2"	Si	Si	Nitrilo
66.0.290.1326	265	3" 300 LB Flange	2-1/2"			Nitrilo



EQUIPO PARA AUTOTANQUES

Indicador de nivel



Aplicación

Medir los niveles de líquido en los tanques DOT horizontales y ASME estacionarios con capacidades por encima de 2.300 galones. Adecuado para su uso en camiones bobtail y aplicaciones de almacenamiento a granel.

Características

- Construcción de acero inoxidable para uso con aplicaciones de Gas LP y NH₃
- Manguera reforzada para máxima resistencia y durabilidad
- Amortiguador con resorte integral para evitar daños en la carretera
- Manómetro exclusivo y fácil de leer, perfecto para situaciones de poca luz
- Manómetro 100% sellado y lleno de argón para evitar la acumulación de humedad y el empañamiento
- Configurado en fábrica para una precisión excelente
- Manómetro y equipamiento de montaje compatible con otros estándares de la industria
- Se monta en todos los 8 pernos estándar de los adaptadores de brida del tanque adaptadores 8 bolt tank flange adapters

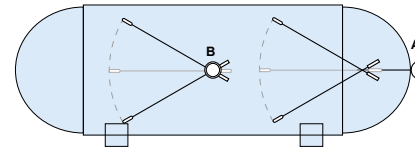

Diámetro del Tanque (pulgadas)	 Cabeza Hemisférica	
	Número de parte	
	Ø4 DIAL (rango 5-95%)	Ø8 DIAL (rango 3-97%)
Ø 60" (3.000L)	30.0.110.2765	30.0.110.2768
Ø 64" (4.000L)	30.0.110.2766	30.0.110.2769
Ø 66" (5.800L)	30.0.110.2740	30.0.110.2770
Ø 72" (8.000L)	30.0.110.2741	30.0.110.2771
Ø 79"	30.0.110.2748	30.0.110.2774
Ø 80"	30.0.110.2749	30.0.110.2775
Ø 81 1/2" (12.900L / 13.000L)	30.0.110.2742	30.0.110.2772
Ø 84"	30.0.110.2750	30.0.110.2776
Ø 88"	30.0.110.2751	30.0.110.2777
Ø 88 1/2" (17.000L/18.000L/24.000L)	30.0.110.2744	30.0.110.2773
Ø 90"	30.0.110.2752	30.0.110.2778
Ø 2350 mm (Ø 92,5")	30.0.110.2720	30.0.110.2779
Ø 2440 mm (Ø 96")	30.0.110.2721	30.0.110.2780
Ø 98"	30.0.110.2723	30.0.110.2781
Ø 108"	30.0.110.2788	30.0.110.2790
Ø 130"	30.0.110.2789	30.0.110.2791



EQUIPO PARA AUTOTANQUES

Bridadas para indicador



Diseñados para indicadores de nivel para autotanques, semirremolques y tanques de almacenamiento a granel. Estas bridas de montaje de 8 tornillos de acero enchapado en zinc tienen rosca de 1/2"-13 para su fácil instalación.

Número de parte	Conexión de entrada	Conexión Indicador	Material	Pernos Roscados
10.0.110.5330	2-1/2" MNPT	1/2"-13 Hembra	Acero SA105	.500 -13 UNC-2B
10.0.110.5331	Con Soldadura	1/2"-13 Hembra		

Medidores de nivel rotativos



Los rotary gauges están diseñados para proporcionar una determinación precisa del contenido en tanques de Gas LP o amoníaco anhidro. Se montan en coples estándar NPT de 1" en grandes contenedores móviles o estacionarios. Para operar el rotary gauge, se abre la válvula de ventilación y el tubo de profundidad rota lentamente del espacio de vapor al espacio de líquido del contenedor. La diferencia en la apariencia de la descarga indica cuando se llega al nivel de líquido. La lectura en el dial entonces indica el porcentaje de producto en el contenedor.

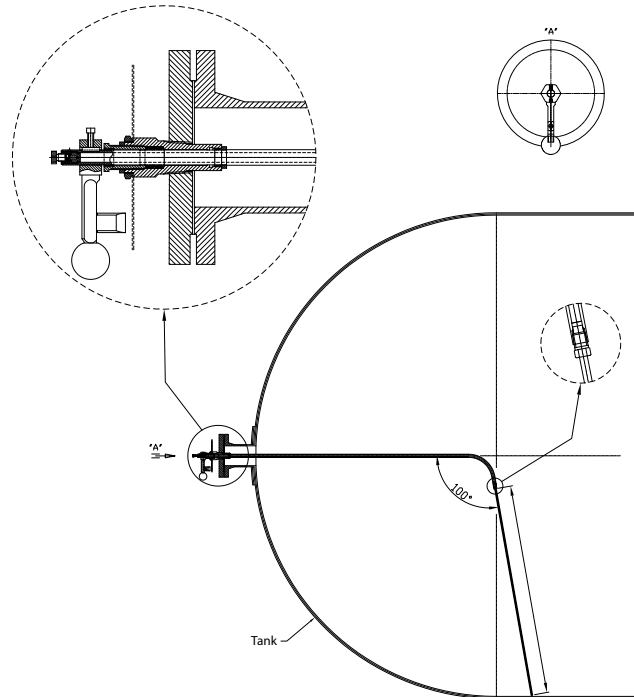

Longitud en pulgadas (Diámetro)	Número de parte
Ø 68"	68.0.290.0224
Ø 69"	68.0.290.0225
Ø 92"	68.0.290.0226
Ø 93"	68.0.290.0227
Ø 108"	68.0.290.0228
Ø 109"	68.0.290.0229
Ø 140"	68.0.290.0230



EQUIPO PARA AUTOTANQUES

Válvulas de Exceso de Flujo para Líquido o Vapor

Las válvulas están diseñadas para el llenado / extracción de líquidos o vapores y para la ecualización de vapores en contenedores o aplicaciones de línea. Están destinados a cerrarse cuando el líquido o vapor que pasa a través de la manguera o el sistema de tuberías supera la tasa de flujo prescrita.

Funcionamiento

Una vez que el flujo excede el ajuste de la válvula, la válvula se cierra y permanecerá cerrada hasta que el sistema se iguale. Una vez que la presión en ambos lados de la mariposa es igual, un paso de ecualización incorporado abre automáticamente la válvula.



69.0.290.0200



69.0.290.0199



69.0.290.0201



69.0.290.0202



69.0.290.0203



69.0.290.0204

Número de parte	Material	Conexión de entrada	Conexión de salida	Llave Hexagonal	Longitud	Flujos de Cierre propano líquido (GPM)		
						Líquido	Entrada 25 PSIG Inlet	Entrada 100 PSIG Inlet
69.0.290.0127	Acero	1 1/4"	1-1/4"	2"	1 5/16"	30	5750	9800
69.0.290.0128	Acero	1 1/4"	1-1/4"	2"	1 5/16"	40	7500	13330
69.0.290.0129	Acero	1 1/4"	1-1/4"	2"	1 5/16"	50	8800	15970
69.0.290.0199	Latón	3/4"	1/4"	1 1/16"	1 5/16"	N/A	60	110
69.0.290.0200	Acero	1 1/4"	1 1/4"	2"	1 5/16"	30	5850	10000
69.0.290.0201	Latón	3/4"	3/4"	1 3/8"	1 3/8"	20	3700	6900
69.0.290.0202	Acero	2"	2"	2 7/8"	1 7/8"	122	22100	37600
69.0.290.0203	Acero	2"	2"	/	3/4"	150	30500	52000
69.0.290.0204	Acero	3"	3"	/	1"	200	39400	68400



Las válvulas están diseñadas para ser montadas en el fondo de los tanques de almacenamiento del cliente para servicio líquido. También pueden montarse en la parte superior para el servicio de vapor.

Número de parte	Material	Conexión de entrada	Conexión de salida	Llave Hexagonal	Flujos de Cierre Aproximados
					Líquido
69.0.190.0036	Steel	1-1/4"	1-1/4"	1 7/8"	55
69.0.190.0037	Steel	1-1/4"	1-1/4"	1 7/8"	70



INSTRUCCIONES DE INSTALACIÓN

EQUIPO AUTOGAS

PISTOLAS DE LLENADO

EQUIPO PARA AUTOTANQUES

VÁLVULAS Y EQUIPO PARA TANQUES

VÁLVULAS PARA CILINDROS

REGULADORES



EQUIPO PARA AUTOTANQUES Válvulas Multi-Servicio



Características

Diseñada para ser usada como una combinación de válvula de llenado y extracción de líquido, esta válvula incorpora una válvula integral de exceso de flujo. Cuando se requiere el producto, la válvula debe estar completamente abierta y asentada para permitir que la válvula de exceso de flujo funcione adecuadamente tal como se explica en la sección de válvulas de exceso de flujo en este catálogo.

Número de parte	Conexión de entrada	Conexión Llenado	Exceso de flujo aproximado flujos de cierre fase líquida (GPM)		Exceso de flujo aproximado flujos de cierre fase vapor (SCFH)	
			49 LPG	44 NH3	15350 LPG	24000 NH3
67.0.490.1053	11/4-11.5 NPT	1 3/4-6 ACME-2G	49 LPG	44 NH3	15350 LPG	24000 NH3
67.0.490.1073	11/4-11.5 NPT	1" 11.5-NPT	55 LPG	49,5 NH3	N/A	N/A



Válvula de Llenado Doble Check



66.1336
66.0.290.1336



66.1356
66.0.290.1356



71.0113
71.0.090.0113

Características

Diseñada para proporcionar rápidos llenado y evacuación de autotankes, semirremolques y tankes de almacenamiento a granel de Gas LP. La 66.1336 incorpora una válvula de no retorno que reduce considerablemente la caída de presión. Esta menor caída de presión proporciona mayores volúmenes de llenado resultando en operaciones más eficientes.

Número de parte	Conexión ACME	Conexión de entrada	Llave hexagonal	Effective Length	Capacidad de propano líquido a varias presiones diferenciales (GPM)				
					5 PSIG	10 PSIG	25 PSIG	50 PSIG	75 PSIG
66.0.290.1336	3/4"	3"	4"	6 1/2"	150	210	330	470	575
66.0.290.1356	3 1/4"	3"	3 1/2"						
71.0.090.0113	3"	3"	4"	4-1/2"	290	410	650	918	



EQUIPO PARA AUTOTANQUES

Conectores giratorios punta de manguera

El conector giratorio para válvulas de pérdida mínima permite que las válvulas punta de manguera roten 360° creando una conexión más fácil a la válvula de llenado del tanque bajo presión. También aumenta la vida de la manguera evitando torceduras durante el bobinado y desembobinado de la manguera.



Características del conector giratorio

- Fabricado en acero inoxidable para máxima durabilidad y resistencia a la corrosión
- Rotación de 360° bajo la máxima presión de trabajo de 400 psig
- Gran superficie de cojinete para más resistencia y durabilidad

Número de parte	Conexión de Entrada	Conexión de Salida
10.0.950.0291	1"	1"



Pistola de Llenado de Perdida Mínima

A parte de contar con un maneral giratorio hecho de aluminio anodizado (a reducción del peso durante la operatividad), pistola de llenado de pérdida mínima Cavagna cuenta con un robusto cuerpo de acero de fundición GX5CrNiMo19-11-2 y sus componentes son todos de acero inoxidable.

Características

- Los componentes de palanca y vástago están equipados con juntas en material HNBR, a garantía de excelente durabilidad;
- Componentes en acero inoxidable;
- Compatible con Gas LP y NH₃;
- Venteo de menos de .50cc de acero inoxidable, instalado de fábrica;
- Cuenta con seguro en la palanca de cierre automático, a prevención de aberturas accidentales del sistema;
- Inserto ACME hembra de acero inoxidable 1-3/4", roscado en la empuñadura.

No. de Parte	Conexión de Entrada	Conexión de Salida	Material Maneral
68.0.290.0234	1" (NPT)	1 3/4" ACME	Aluminio Anodizado

CONECTORES

Adaptadores de llenado con válvula de no retroceso



Estos adaptadores son diseñados para conexión a la manguera de autotanques y semirremolques de Gas LP (o Gas LP se avete usato quello). Cuentan con alta capacidad de flujo y cuentan con una válvula integrada de no retroceso, a prevención de pérdidas de producto en caso de que la válvula en el tanque no cierre.

10.0.950.0281 10.0.950.0280

Número de parte	Conexión válvula de llenado ACME Hembra	Conexión manguera ACME Macho	Material Maneral	Giratorio	Repuestos Empaquetadura
10.0.950.0280	1-3/4"	1-3/4"	Latón	No	04.0.110.2565
10.0.950.0328 ¹					04.0.110.5685

¹Versión "High Flow"



EQUIPO PARA AUTOTANQUES

Válvula de cierre rápido para puntas de manguera



Hecha también de un robusto cuerpo de acero de fundición GX5CrNiMo19-11-2, la válvula de cierre rápido Cavagna para punta de manguera está diseñada para erogación de Gas LP y NH3; nuestra nariz corta cuenta con los mejores calidad y materiales de su categoría, para el mantenimiento de su funcionalidad en el tiempo.

Características

- El ensamble de manija y vástago está equipado con juntas en material HNBR;
- Componentes en acero inoxidable;
- Compatible con Gas LP y NH3;
- Válvula de venteo de menos de .50cc de acero inoxidable, instalado de fábrica;
- Cuenta con seguro en la manija de cierre rápido de cierre automático, a prevención de aberturas accidentales del sistema;

Número de parte	Conexión de Entrada	Conexión de Salida
68.0.290.0235	1" (NPT)	1" (NPT)
68.0.290.0250	3/4" (F.NPT)	3/4" (F.NPT)

Accesorio para Punta de Manguera

Fabricado en latón, para asegurar la punta de manguera cuando no está en uso. Para Autotankes y Dispensadores.



Número de parte	Conexión de Entrada	Conexión de Salida
10.0.950.0329	1-3/4" ACME	3/8"
10.0.950.0330		1/4" NPT

Válvulas de globo



68.0.290.0252



68.0.290.0253



68.0.290.0238



68.0.290.0239

Las nuevas válvulas de globo están diseñadas para autotankes, semirremolques y tanques de almacenamiento a granel.

Características

- Sello de vástago diseñado para garantizar máxima resistencia contra fugas debidas a suciedad o temperaturas extremas
- Cuerpo de acero de fundición con fosfatación de manganeso
- Clasificado para 400 WOG
- Temperatura de funcionamiento -40 a +131 Fahrenheit
- Conexiones laterales de 1/4"-18 NPT en entrada y salida
- Eje y Cojinetes en acero inoxidable
- Maneral giratorio opcional

Número de parte	Conexión de Entrada	Conexión de Salida	Tipo de Conexión
68.0.290.0252	1-1/4" NPT	1/4" NPT	Globo
68.0.290.0253			Angular
68.0.290.0239	3" NPT	3" NPT	Globo

Número de parte	Conexión de Entrada	Conexión de Salida	Tipo de Conexión
68.0.290.0238	2" NPT	2" NPT	Globo
68.0.290.0260	2" NPT	2" NPT	Angular



EQUIPO PARA AUTOTANQUES Válvulas de No Retroceso



Estas válvulas evitan descarga de líquido cuando el flujo deseado es direccionado al recipiente permitiendo así que fluya en una sola dirección. Cuando se acopla con la Válvula sencilla de llenado, la combinación crea una válvula doble de llenado apropiada para usarse en tanques de almacenaje o de llenado.

Número de parte	Material	Conexión de Entrada	Conexión de Salida	Llave hexagonal planas	Longitud	Capacidad de propano líquido a varias presiones diferenciales		
						5 PSIG	10 PSIG	25 PSIG
71.0.090.0051	Acero	3/4" F NPT	3/4" M NPT	1 3/8"	1-15/16" (49,2 mm)	10,75	15,7	24,5
71.0.090.0050	Acero	1-1/4" F NPT	1-1/4" M NPT	2"	2-1/2" (63,5 mm)	27,5	39,2	61,75
71.0.090.0049	Acero	2" F NPT	2" M NPT	3"	3-3/8" (83,5 mm)	121,5	171,5	270,5
71.0.090.0111	Latón	1-1/4" F NPT	1-1/4" M NPT	2"	2-1/2" (63,5 mm)	27,5	39,2	61,75
71.0.090.0113	Latón	3/8" NPT	3/8" NPT	4"	4,5" (114 mm)	290	410	650

ACCESORIOS Tapones ACME

10.0.950.0254



10.0.950.0258



10.0.950.0262



10.0.950.0277



10.0.950.0278



10.0.950.0279



10.0.950.0318



Número de parte	Tapón ACME Hembra
10.0.950.0250	1-3/4" Tapón Acme Hembra
10.0.950.0324	3-1/4" Tapón Acme Hembra
10.0.950.0254	1-3/4" Tapón Acme Hembra con maneral y cadena
10.0.950.0258	2-1/4" Tapón Acme Hembra con maneral y cadena
10.0.950.0262	3-1/4" Tapón Acme Hembra con maneral y cadena
30.0.950.0073	Cadena y ganchos
10.0.950.0277	1-3/4" Tapón Acme Hembra con maneral y cable metálico
10.0.950.0278	2-1/4" F. Acme Cap Plug with Knob and metallic cable
10.0.950.0279	3-1/4" F. Acme Cap Plug with Knob and metallic cable
10.0.950.0318	3-1/4" Tapón Acme Hembra con Maneral, cable metálico, brida para sensor electrónico
30.0.110.2857	Cable Metálico



ACCESORIOS Conectores ACME



10.0.950.0257



10.0.950.0253



10.0.950.0256



10.0.950.0259



10.0.950.0247

Número de parte	Entrada ACME M.	Salida (M.NPT)	Descripción
10.0.950.0248	1-3/4"	3/4"	
10.0.950.0249		1"	
10.0.950.0246		1-1/4"	
10.0.950.0322		1-1/4"	
10.0.950.0264	3-1/4"	2"	Sin Malla
10.0.950.0323			Con Malla
10.0.950.0263		3"	

Número de parte	Entrada (H.ACME)	Salida (H.NPT)	Descripción
10.0.950.0317	3-1/4"	2"	No Screen

Número de parte	Entrada (H.ACME)	Salida (H.NPT)	Descripción
10.0.950.0253	1-3/4"	1/2"	
10.0.950.0251		3/4"	
10.0.950.0252		1/1"	
10.0.950.0257	2-1/4"	1-1/4"	
10.0.950.0316	3-1/4"	2"	Sin Malla
10.0.950.0315			Con Malla

Número de parte	ACME M	H.NPT	M.NPT
10.0.950.0255	1-1/4"	1/4"	1/2"
10.0.950.0256	1-1/4"	3/8"	3/4"
10.0.950.0259	2-1/4"	1"	1-1/2"
10.0.950.0260	2-1/4"	1-1/4"	2"
10.0.950.0261	2-1/4"	1-1/2"	2"

Different configurations available

Número de parte	Entrada ACME M.	Salida (H.ACME)
10.0.950.0247	1-3/4"	1-3/4"

Número de parte	INLET (H.ACME)	Salida (H.ACME)
10.0.950.0321	1-3/4"	1-3/4"
10.0.950.0320	3-1/4"	
10.0.950.0319		

ACCESORIOS Tapones ACME



10.0.950.0325



10.0.950.0326

Número de parte	Descripción
10.0.950.0325	15/16" ACME M x CGA 510
10.0.950.0326	15/16" ACME H x 1/4" NPT

The background of the image shows a complex industrial machine, likely a filling line, with various components like pipes, cables, and mechanical parts. The entire image is overlaid with a semi-transparent blue filter. The text 'PISTOLAS DE LLENADO' is centered in white, bold, sans-serif font.

PISTOLAS DE LLENADO

BIB



PISTOLAS DE LLENADO Pistola de llenado Gas LP



Materials y standards

La pistola de llenado están hechos de materiales resistentes a la corrosión, como acero inoxidable, latón, aluminio y polímeros especiales. Los materiales de caucho se desarrollan y fabrican de acuerdo con los requisitos de la norma EN 549, así como las especificaciones estrictas de Kosan. El sistema de control de calidad del Grupo Cavagna lleva como mínimo un ISO 9002 Certificación y es continuamente evaluado por QCB.

Color

Las pistolas de llenado se suministran en los colores naturales de las materias primas (latón y aluminio), excepto por la abrazadera de fijación, que está pintada de azul para garantizar una resistencia a la corrosión y una durabilidad más larga.

Válvulas	Semi-Automatic	Manual
Válvula Manual	129A001 Pistola de llenado GLP	No aplica
Válvula Manual	129A002 Pistola de llenado Gases refrigerantes	No aplica
Válvula Manual	129A003 Pistola de llenado GLP	No aplica
Válvula Omeca 66.0.290.1024	129A006 Pistola de llenado GLP	No aplica
Válvula OPD Tipo 1 ACME	129A009 Pistola de llenado GLP	No aplica



PISTOLAS DE LLENADO

Pistola de llenado Gas LP Para Válvulas Manuales, POL Operación Semi-Automática Número de parte 129A003

Pistola de llenado Gas LP Para Válvulas Omeca 66.0.290.1024 Operación Semi-Automática Número de parte 129A006



Materiales y Estándares

Las Pistolas de Llenado están hechas de materiales resistentes a la corrosión tales como Acero Inoxidable, Latón, Aluminio y polímeros especiales. Los materiales de goma usados son desarrollados y fabricados de acuerdo a los requerimientos de EN 549.

Características

- Pérdida insignificante de producto (1 cm³) cuando el flujo de gas se corta y el cabezal de llenado se libera de la válvula del cilindro.
- Argolla Equilibrada para una mejor suspensión entre operaciones de llenado.
- Fácil de conectar y desconectar manualmente. El llenado se inicia simultáneamente con la conexión a la válvula.
- Su diseño delgado hace que sea fácil de manejar y se adapta fácilmente dentro de cualquier conexión.

Color:

El cabezal de llenado se suministra en los colores naturales de la materia prima (Latón y Aluminio) a excepción de la abrazadera de sujeción que está pintada en un color azul para asegurar una alta resistencia a la corrosión y durabilidad por un largo tiempo.

Presión:

El cabezal de llenado está diseñado para funcionar dentro de la Presión normal. Alimentación neumática: 6-10 bar.
Relleno con producto líquido: 1-15 bar
Tiempo de llenado para el acoplamiento conectado .

Presión:

El cabezal de llenado está diseñado para funcionar dentro de la presión normal. Alimentación neumática: 6-10 bar.
Llenar con producto líquido: 1-15 bar.
Tiempo de llenado para el acoplamiento conectado, según la válvula especificada.

Marcas:

La siguiente información está marcada en la pistola de llenado:

- Logo Cavagna Group.
- Mes y año de producción.
- Número de código del cabezal de llenado

Embalaje:

Las Pistolas de Llenado están empaquetadas individualmente en cajas de carton con instrucciones.

Funcionalidad y Mantenimiento:

Fácil de operar, la abrazadera esta situada alrededor del cuello de la válvula de cilindro. Una vez que la salida de la Pistola de Llenado se alinea con la salida de la válvula, la esfera es empujada para permitir al aire comprimido llenar el cilindro. Esto fuerza a la salida de la pistola de llenado a unirse a salida de la válvula obteniendo así una conexión hermetica y de manera simultanea abre el sello de gas iniciando el flujo de FREON. Después de haber completado la operación la manija del lado del cilindro neumático es empujada y la Presión de aire es liberada deteniendo el flujo de gas y la salida se desconecta de la válvula de cilindro. Todos los asientos de goma dentro de la sección de gas además del cilindro neumático completo pueden ser cambiados.

Número de parte	Conexión de Entrada	Conexión de Salida
68.8.290.0044	GLP 1/4" G AIR 3/8" G	Válvula POL salida hembra con y sin SRV
68.8.290.0133 (left hand version)	t 1/4" G AIR 3/8" G	

Número de parte	Conexión de Entrada	Conexión de Salida
68.8.290.0047	GLP 1/4" G AIR 3/8" G	Omeca coupling 66.0.290.1024



PISTOLAS DE LLENADO

Pistola de llenado Gas LP
Para Válvulas Manuales, OPD
Operación Semi-Automática
Número de parte 129A009

Pistola de llenado Gas LP
Para Válvulas Gas LP 16, 19 y 35 mm
(Válvulas Jumbo y Kosan)
Operación Manual



Materiales y Estándares

Las Pistolas de Llenado están hechas de materiales resistentes a la corrosión tales como Acero Inoxidable, Latón, Aluminio y polimeros especiales. Los materiales de goma usados son desarrollados y fabricados de acuerdo a los requerimientos de EN 549.

Características

- Pérdida insignificante de producto (1 cm³) cuando el flujo de gas se corta y el cabezal de llenado se libera de la válvula del cilindro.
- Argolla Equilibrada para una mejor suspensión entre operaciones de llenado.
- Fácil de conectar y desconectar manualmente. El llenado se inicia simultáneamente con la conexión a la válvula.
- Su diseño delgado hace que sea fácil de manejar y se adapta fácilmente dentro de cualquier conexión.

Color:

El cabezal de llenado se suministra en los colores naturales de la materia prima (Latón y Aluminio) a excepción de la abrazadera de sujeción que está pintada en un color azul para asegurar una alta resistencia a la corrosión y durabilidad por un largo tiempo.

Presión:

El cabezal de llenado está diseñado para funcionar dentro de la Presión normal.
Alimentación neumática: 6-10 bar.
Relleno con producto líquido: 1-15 bar
Tiempo de llenado según la válvula especificada.

Presión:

El cabezal de llenado está diseñado para funcionar dentro de la presión normal.
Llenar con producto líquido: 1-15 bar.
Tiempo de llenado de aprox. 5 seg. / Kg de Gas LP a una presión diferencial de 7 bar.

Marcas:

La siguiente información está marcada en la pistola de llenado:

- Logo Cavagna Group.
- Mes y año de producción.
- Número de código del cabezal de llenado

Embalaje:

Las Pistola de Llenado están empaquetadas individualmente en cajas de carton con instrucciones.

Funcionalidad y Mantenimiento:

Fácil de operar, la abrazadera esta situada alrededor del cuello de la válvula de cilindro. Una vez que la salida de la Pistola de Llenado se alinea con la salida de la válvula, la esfera es empujada para permitir al aire comprimido llenar el cilindro. Esto fuerza a la salida de la pistola de llenado a unirse a la salida de la válvula obteniendo así una conexión hermética y de manera simultánea abre el sello de gas iniciando el flujo de Gas LP. Después de haber completado la operación la manija del lado del cilindro neumático es empujada y la Presión de aire es liberada deteniendo el flujo de gas y la salida se desconecta de la válvula de cilindro. Todos los asientos de goma dentro de la sección de gas además del cilindro neumático completo pueden ser cambiados.

Número de parte	Conexión de Entrada	Conexión de Salida
68.8.290.0050	GLP 1/4" G AIR 3/8" G	Válvula OPD salida hembra, con check-lock, con y sin SRV

Número de parte	Conexión de Entrada	Conexión de Salida
68.8.290.0001	ISO 228/1 - G3/8	Válvulas GLP Kosan 35 mm Tipo 119A - con y sin SRV
68.8.290.0002	ISO 228/1 - G3/8 or W 21,8 x1/14 LH	Válvulas GLP Kosan 35 mm Tipo 119A - con y sin SRV
68.8.290.0003	ISO 228/1 - G3/8 or W 21,8 x1/14 LH	Válvulas GLP Kosan 35 mm Tipo 119A - con y sin SRV
68.8.290.0004	ISO 228/1 - G3/8	Válvulas GLP Kosanova 16 mm Tipo 139K - con y sin SRV
68.8.290.0005	ISO 228/1 - G3/8	Válvulas GLP Kosanova 19 mm Tipo 139L - con y sin SRV
68.8.290.0006	ISO 228/1 - G3/8	Válvulas GLP Kosanova 19 mm Tipo 139L - con y sin SRV
68.8.290.0007	ISO 228/1 - G3/8	Válvulas GLP Kosanova 16 mm Tipo 179E - con y sin SRV
68.8.290.0008	ISO 228/1 - G3/8 or W 21,8 x1/14 LH	Válvulas GLP Kosanova 16 mm Tipo 179E - con y sin SRV



PISTOLAS DE LLENADO

Pistola de llenado Gas LP Para Válvulas Gas LP, 20, 21, 22, 25.6, 27 mm Compacta Operación Manual



Pistola de llenado Gas LP Para Válvulas Bayoneta Operación Semi-Automática



Materiales y Estándares

Las Pistolas de Llenado están hechas de materiales resistentes a la corrosión tales como Acero Inoxidable, Latón, Aluminio y polímeros especiales. Los materiales de goma usados son desarrollados y fabricados de acuerdo a los requerimientos de EN 549.

Características

- Argolla equilibrada para facilitar la suspensión entre las operaciones de llenado.
- Fácil de conectar y desconectar. El llenado se inicia accionando el mando manual.
- El diseño estilizado hace que sea fácil de manejar y se adapta fácilmente dentro de cualquier alojamiento.

Color:

El cabezal de llenado se suministra en los colores naturales de la materia prima (Latón y Aluminio) a excepción de la abrazadera de sujeción que está pintada en un color azul para asegurar una alta resistencia a la corrosión y durabilidad por un largo tiempo.

Presión:

El cabezal de llenado se ha diseñado para operar dentro de las Presiones de suministro normales.
Rellenar producto líquido: 1-15 bar.
Tiempo de llenado de aprox. 5 seg. / Kg de Gas LP a un diferencial de presión de 7 bar.

Presión:

El cabezal de Llenado ha sido diseñado para funcionar dentro de las Presiones suministradas normalmente para alimentación neumática: 6 – 10 bar.
El tiempo de llenado va de a cuerdo a cada especificación de válvula.

Marcas:

La siguiente información está marcada en la pistola de llenado:

- Logo Cavagna Group.
- Mes y año de producción.
- Número de código del cabezal de llenado

Embalaje:

Las Pistolas de Llenado están empaquetadas individualmente en cajas de carton con instrucciones.

Funcionalidad y Mantenimiento:

El funcionamiento y Mantenimiento : Operación del cabezal de llenado es fácil. La salida del cabezal está unida a la entrada de la válvula manualmente. Mientras se Presiona la palanca manual del cabezal de llenado, este hace una conexión estanca con la válvula, se abre el vástago de la válvula y el gas comienza a fluir. Cuando el cilindro está lleno, el relleno se detiene a través de un sistema de escala. Al mover la palanca en la dirección opuesta a la cabeza de llenado, se desconecta de la válvula.

Número de parte	Conexión Entrada	Conexión Salida
-----------------	------------------	-----------------

Número de parte	Conexión Entrada	Conexión Salida
68.8.290.0009	ISO 228/1 - G3/8	Válvulas GLP Compactas 20 mm Tipo 186A - con y sin SRV
68.8.290.0010	ISO 228/1 - G3/8 or W 21,8 x 1/14 LH	Válvulas GLP Compactas 20 mm Tipo 186A - con y sin SRV
68.8.290.0011	ISO 228/1 - G3/8 or W 21,8 x 1/14 LH	Válvulas GLP Compactas 20 mm Tipo 186A050 - with big SRV
68.8.290.0012	ISO 228/1 - G3/8	Válvulas GLP Compactas 27 mm Tipo 186C (SHELL) - con y sin SRV
68.8.290.0013	ISO 228/1 - G3/8	Válvulas GLP Compactas 22 mm Tipo 186G - con y sin SRV
68.8.290.0014	ISO 228/1 - G3/8 or W 21,8 x 1/14 LH	Válvulas GLP Compactas 22 mm Tipo 186G - con y sin SRV
68.8.290.0015	ISO 228/1 - G3/8	Válvulas GLP Compactas 21 mm Tipo 186H - con y sin SRV
68.8.290.0016	W 21,8 x 1/14 LH	Válvulas GLP Compactas 21 mm Tipo 186H - con y sin SRV
68.8.290.0017	DIN 259-1/2" NPT	Válvulas GLP Compactas 21 mm Tipo 186H - con y sin SRV
68.8.290.0018	ISO 228/1 - G3/8	Válvulas GLP Compactas 25.6 mm Tipo 189N - con y sin SRV



TABLA DE CONVERSIÓN DE LA INFORMACIÓN TÉCNICA

INSTRUCCIONES DE INSTALACIÓN

EQUIPO AUTOGAS

PISTOLAS DE LLENADO

EQUIPO PARA AUTOTANQUES

VÁLVULAS Y EQUIPO PARA TANQUES

VÁLVULAS PARA CILINDROS

REGULADORES

Energía		
Multiplicar	De	Para Obtener
Kilovatio	860	Kcal/h
Kcal/h	0.001163	Kilovatio
Kilovatio Hora	3,412.7	B.T.U.
B.T.U.	0.0002930	Kilovatio Hora
Kg/h gas (propano)	47,600	B.T.U.
B.T.U.	0.000021	Kg/h gas (propano)
Kilocalorie	3.9683	B.T.U.
B.T.U.	0.25201	Kilocalorie
Nm ³ gas natural	35,838	B.T.U.
B.T.U.	0.0000279	Nm ³ gas natural

Presión		
Multiplicar	De	Para Obtener
PSIG (Libras/sq.in)	0.068948	Bar
Bar	14.504	PSIG (Libras/sq.in)
Pulgada de agua	0.0024909	Bar
Bar	401.462	Pulgada de agua
Pulgada de agua	0.036126	PSIG (Libras/sq.in)
PSIG (Libras/sq.in)	27.680	Pulgada de agua

Temperatura		
Multiplicar	De	Para Obtener
Grados Celsius	$^{\circ}\text{F}=(9/5)^{\circ}\text{C}+32$	Grados Fahrenheit
Grados Fahrenheit	$^{\circ}\text{C}=5/9(^{\circ}\text{F}-32)$	Grados Celsius
Grados Celsius	$^{\circ}\text{K}=(^{\circ}\text{C}+273.16)$	Grados Kelvin
Grados Kelvin	$^{\circ}\text{C}=(^{\circ}\text{K}-273.16)$	Grados Celsius
Grados Kelvin	1.8	Grados Rankine
Grados Rankine	0.55556	Grados Kelvin

Masa - Peso - Volumen		
Multiplicar	De	Para Obtener
Libra	0.453592	Kilogramos
Kilogramos	2.2046	Libra
Gallon	3.785	Litros
Litros	0.2642	Gallon
Cubic foot	28.317	Litros
Litros	0.035315	Pie cúbico

Propiedades De Propano			
Propiedades		Propiedades	
Formula	C ₃ H ₈	MegaJoule per Kilograms of gas	50
Punto de ebullición F° (°C)	-44 (-42)	Kcalories per Kilograms of gas	12000
Gravedad especifica de Gas (Aire=1.00)	1.56	BTU per Gallon of gas	91508
Libra por galón de líquido a 60 ° F (16 ° C)	4.24	BTU per Libra of gas	21582



**EQUIPO
AUTOGAS
Y SISTEMAS DE
CONVERSION
VEHICULAR**



EQUIPO AUTOGAS Válvulas de Llenado



66.1154
66.0.290.1154

Válvula de llenado con OPD para aplicaciones automotrices. Cuenta con dispositivo OPD limitado al 80% Sellador aplicado en conexión al cilindro.



66.1157
66.0.290.1157

Válvula Remota de Llenado con OPD para aplicaciones automotrices. Incorpora una llave plana standard de 11/16" que permite una facil instalacion desde la parte superior con un llave.



66.1292
66.0.290.1292

Permite el llenado a traves de una Conexión EN 12806 Euro.

66.1359
66.0.290.1359

Mampara de montaje de la válvula Euro Permite el llenado a través de la conexión Euro EN 12806



Número de parte	Conexión Tanque	Conexión de Llenado	Llave Hexagonal Plana	Conexión Entrada	Capacidad Tanque	Cap
66.0.290.1154	3/4" NPT	1-3/4" ACME	1-3/4"	/	Especificar características de tanque cuando se solicita	10.0.110.5197
66.0.290.1155	3/4" NPT - 14" NPT	1-3/4-6" ACME 2G	1-1/4"			
66.0.290.1056						
66.0.290.1157	3/4" NPT	1/2" SAE	1-1/16"			n/a
66.0.290.1272						
66.0.290.1292	/	Ø30-EN12806	/	1/2" SAE FLARE	10.0.110.5313	
66.0.290.1359						

* Gama completa de válvulas de llenado remotas con OPD disponibles en función del diámetro del tanque. Especifique el diámetro del tanque en el pedido.

EQUIPO AUTOGAS Válvulas de Servicio



73.0002
73.0.390.0002

Válvula de Servicio Solenoid. Se ajusta a todos los tamaños de tanque sobre pedido. Sellador aplicado en la Conexión. Equipado con dispositivo de exceso de flujo y de cierre automatico. Voltaje: 12V



80.2062
80.0.390.2062

Válvula Manual de Servicio equipada con dispositivo de exceso de flujo. Sellador aplicado en la Conexión del Cilindro.

Número de parte	Conexión Cilindro	Conexión de salida	Aplicación	Cierre por Exceso de Flujo
73.0.390.0002	3/4" - 14 NPT	5/8" UNF (1/2" SAE FLARE)	RV - Automotive	1.4 GPM
80.0.390.2062	3/4" - 14 NGT	0.625" - 18 UNF (3/8" SAE FLARE)	ASME Motor Fuel	3.3 GPM

INSTRUCCIONES DE INSTALACIÓN

EQUIPO AUTOGAS

PISTOLAS DE LLENADO

EQUIPO PARA AUTOTANQUES

VÁLVULAS Y EQUIPO PARA TANQUES

VÁLVULAS PARA CILINDROS

REGULADORES



EQUIPO AUTOGAS Válvulas de seguridad



66.1242
66.0.290.1242

Equipadas con tapas de protección contra la contaminación.
Sellador aplicado en la Conexión Cilindro.



66.1162
66.0.290.1162

Equipadas con tapas de protección contra la contaminación.
Sellador aplicado en la Conexión Cilindro.

Número de parte	Conexión de entrada	Ajuste Inicio Descarga PSI	UL (a 120% presión de ajuste) Capacidad de flujo SCFM/AIR	ASME (a 120% presión de ajuste) Capacidad de flujo SCFM/AIR
66.0.290.1242	1" NPT	312	1122	-
66.0.290.1162	3/4" NPT	312	730	657

Indicadores de Nivel para Líquido



66.1072
66.0.290.1072

Longitudes especiales para tubo de inmersión pueden ser ordenadas a petición. Todas estas válvulas incorporan un orificio de tamaño #54. Tornillo cautivo.



66.1377
66.0.290.1377

Conexión de salida remota. Tornillo cautivo.

Número de parte	Conexión de entrada	Conexión de salida	Longitud tubo de inmersión
66.0.290.1377	1/4" NPTF	1/4" SAE Flare	Sin tubo



Número de parte	Conexión de entrada	Longitud tubo de inmersión
66.0.290.1370	1/4" M.NPT	3.8"
66.0.290.1371		4.1"
66.0.290.1375		5.2"
66.0.290.1368		5.4"
66.0.290.1372		5.6"
66.0.290.1369		6.6"
66.0.290.1373		6.9"
66.0.290.1376		12"
66.0.290.1366		Sin tubo



EQUIPO PARA AUTOGAS Connector T

En caso se que las presiones en dos tanques sean desiguales, este conector retira Gas LP del tanque que tiene mayor presión hasta que las 2 Presiones se igualen; Gas LP será entonces retirado de los 2 tanques. Válvula de alivio hidrostática integrada.



66.1313
66.0.290.1313

Número de parte	PRV - Ajuste de descarga (PSIG)	Temperatura de funcionamiento	Conexión de tubería	Conexión de salida
66.0.290.1313	400	-40 °F to +130 °F	3/8" SAE Flare	3/8" SAE Flare

Adaptadores EURO / ACME

El adaptador 16.0320 convierte la Conexión EN 12806 en Conexión ACME. Una vez instalado el adaptador previene que se desconecte por rotaciones accidentales de la pistola de llenado.

El adaptador 16.0331 convierte la Conexión ACME en Conexión EN 12806.



Número de parte	Rosca de Conexión	Rosca de Conexión
16.0.950.0320	M33x2	1 3/4 - 6 ACME
16.0.950.0331	1 3/4 - 6 ACME	EURO EN 12806

16.0320
16.0.950.0320

16.0331
16.0.950.0331

Accesorios Euro Filler



10.0283
10.0.950.0283
Contenedor Valvula con tapar



10.0287
10.0.950.0287
Contenedor Valvula



10.5313
10.0.110.5313
Tapa de Proteccion Valvula Euro

68.0065
68.0.390.0065

Permite el llenado a través de la conexión euro EN 12806. El kit incluye la válvula, el contenedor para la válvula y la tapa



10.0288
10.0.950.0288
Tapa



16.0354
16.0.950.0354
Mensula Euro Filler



04.5666
04.0.110.5666
O-Ring Tapa



INSTRUCCIONES DE INSTALACIÓN



INSTALACIONES

INSTRUCCIONES DE INSTALACIÓN

EQUIPO AUTOGAS

PISTOLAS DE LLENADO

EQUIPO PARA AUTOTANQUES

VÁLVULAS Y EQUIPO PARA TANQUES

VÁLVULAS PARA CILINDROS

REGULADORES

Reguladores

Los reguladores son clasificados de acuerdo a su uso y a las condiciones particulares en que se pretende regular el gas. Por lo tanto, los reguladores de primera y segunda etapa son diseñados para ser usados en instalaciones residenciales o comerciales. El regulador de primera etapa reduce la presión de entrada, que viene del cilindro o tanque, a un nivel adecuado para evitar daños en el regulador de segunda etapa, de esta forma el regulador de segunda etapa reduce la presión por debajo de los 10 PSI. El regulador de segunda etapa es un regulador reductor de presión, la presión que llega desde un regulador de primera etapa la reduce directamente a la presión de entrada de los artefactos en uso o a una presión media en el caso de instalaciones con controladores de presión. Los reguladores Cavagna Group para instalaciones residenciales o comerciales cumplen con los estándares UL 144. Están diseñados para ser instalados en el exterior, siguiendo las instrucciones de instalación del fabricante. Los estabilizadores de presión Cavagna Group son usados en gas natural o en instalaciones de Gas LP, después de un regulador de segunda etapa con un valor de presión medio. Los estabilizadores de presión, son un elemento adicional que se incorpora en una instalación para compensar posibles bajas de presión que vienen del sistema de suministro o de la red de distribución. Todos los estabilizadores de presión son diseñados para ser usados en instalaciones interiores y cumplen con los estándares de ANSI Z2180.

Tipos de instalación

Instalación Tipo A

El regulador de primera etapa es conectado a la válvula del tanque según apartado 6.8.1.1 de la NFPA 58. Suministra a un regulador de segunda etapa que por lo general se encuentra cerca de la casa o accesorios. La longitud y diámetro de los tubos de gas que conectan los reguladores de primera etapa y segunda etapa tienen que ser calculados de manera que se asegure el suministro de presión mínima para el regulador de segunda etapa (5 psi) y para garantizar la capacidad máxima permitida para los aparatos de gas. De la misma forma, el largo y diámetro de las cañerías de salida que conectan el regulador de segunda etapa con los artefactos tiene que ser calculados de manera tal que respeten la máxima capacidad y caída de presión autorizada, para asegurar un buen funcionamiento de la instalación. El regulador de primera etapa debe ser instalado de acuerdo con la figura 1, siempre cubierto y en la posición indicada para que su dispositivo de alivio o venteo no quede expuesto al agua. El regulador de segunda etapa es normalmente instalado en el exterior y es colocado con el venteo hacia abajo, lejos de cualesquier abertura en la construcción. Ver apartado 6.8.1.6 de la NFPA 58. En cuanto a su instalación en interiores, por favor, consultar apartado "1.3. Instalaciones Interiores", en el presente catálogo.



Figura 1



INSTALACIONES

Instalación Tipo B

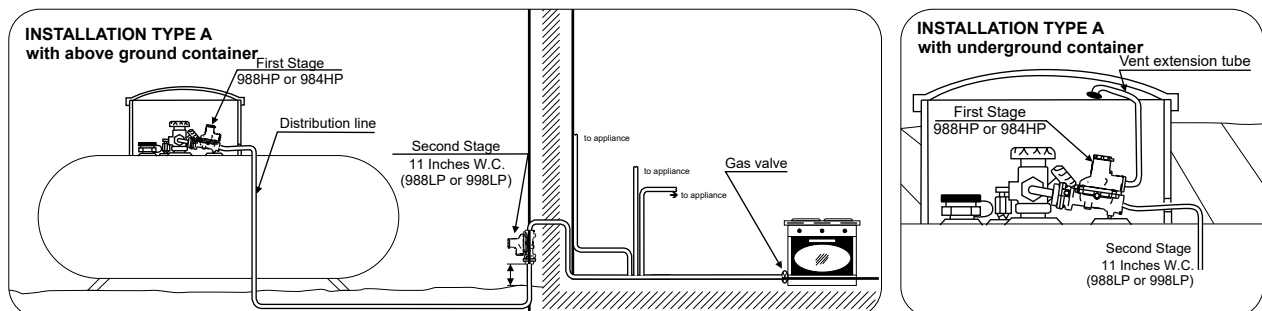
Si el tanque de gas se encuentra cerca del edificio o construcción (i.e. tanques enterrados), es posible utilizar un grupo de reguladores compuesto por primera y segunda etapa integradas, conectada directamente al tanque de gas. La longitud y diámetro de las cañerías de conexión del grupo de regulación a los accesorios debe ser calculada para respetar las máximas pérdidas de capacidad autorizada y asegurar un buen funcionamiento de la instalación. El grupo de regulación debe ser instalado con una tapa con cubierta combada hacia arriba, pero ligeramente curvado hacia abajo (regulador), por favor, ver figura 1.

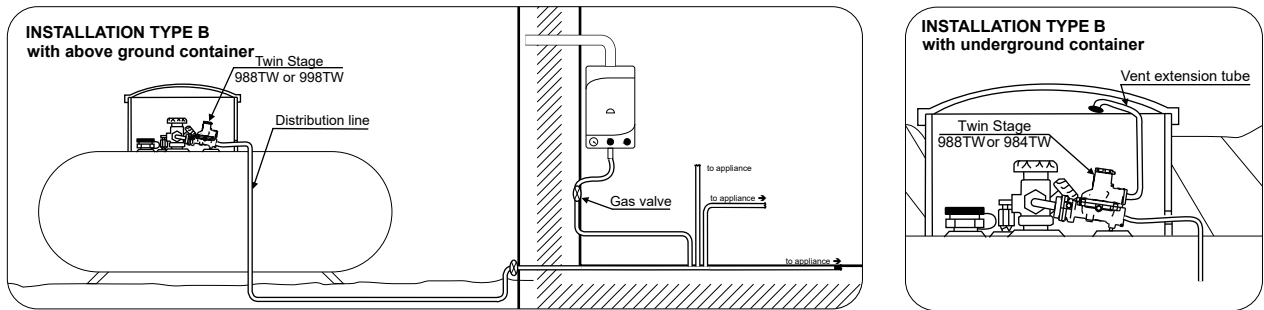

Instalación Tipo C

La instalación Tipo C es similar a la Tipo A, sin embargo, la presión de salida del regulador a la segunda etapa es de 2 psi en lugar de 11" WC. La presión de salida del regulador de segunda etapa es estabilizada por un controlador de presión que se encuentra dentro del edificio o construcción, el cual entrega a los artefactos una presión normal de 11" WC.



Figura 2



INSTALACIONES

INSTRUCCIONES DE INSTALACIÓN

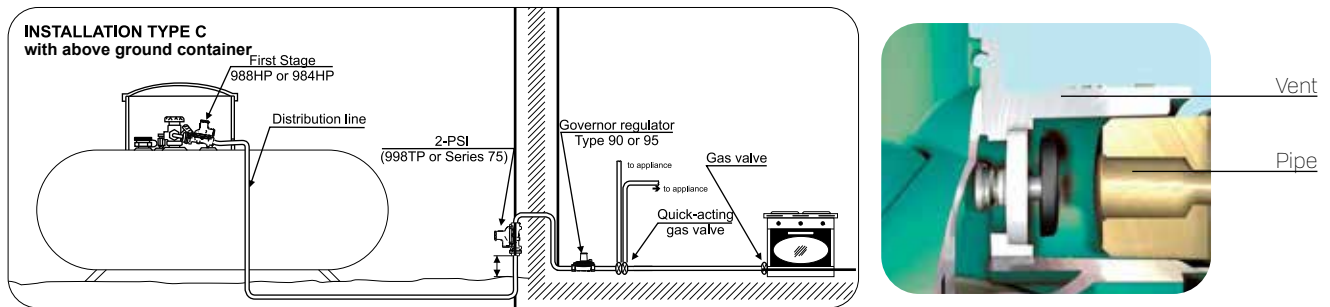
EQUIPO AUTOGAS

PISTOLAS DE LLENADO

EQUIPO PARA AUTOTANQUES

VÁLVULAS Y EQUIPO PARA TANQUES

VÁLVULAS PARA CILINDROS

REGULADORES

1.3 Instalación "INTERIOR"

Si el regulador de segunda etapa tiene que ser instalado en el interior del edificio o construcción, el tubo que se conecta al agujero de venteo debe estar conectado con el exterior. Ver figura 2. Por esta razón se deben tomar algunas precauciones: El montaje de la cañería de descarga (hembra rosca 3/4 NPT) no puede interferir con el normal funcionamiento de la apertura de la válvula. Ver figura 2. Mantener la curvatura del tubo a un máximo para prevenir eventuales bajas de capacidad compatibles con funcionamiento normal de la válvula.

En la figura 3 usted puede encontrar las Dimensiones que respectan a un normal funcionamiento de la válvula (H=39 inch; L=31 inch). La conexión de descarga a la salida debe ser provista de un filtro para prevenir la entrada de insectos en esta (curva 3/4 hembra).

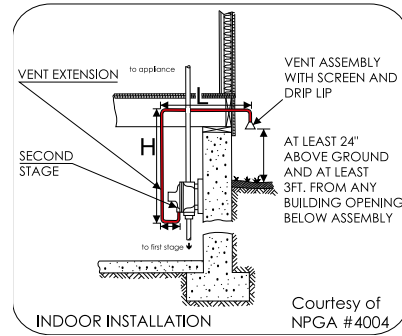

Figure 3

1.4 Dimensiones del regulador

Las Dimensiones del regulador son indicadas con tres letras: L, W, H:

L resulta de la longitud entre la conexión de entrada y la conexión de salida incluida.

W corresponde al ancho del regulador entre lado y lado.

H es la altura del regulador de la parte más baja del cuerpo a la parte más alta de la tapa.

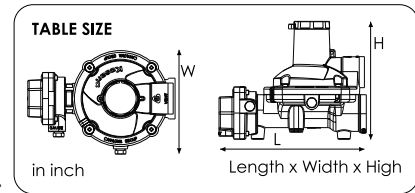

Figure 4

1.5 Anti-manipulación

Las tapas de los reguladores de gas están sujetas al cuerpo por medio de tornillos protegidos contra desmontaje y con un dispositivo a prueba de manipulación que se daña visiblemente en el caso de que alguien abra los tornillos del regulador. Además, los reguladores ajustables tienen un tapón negro en la parte superior de la tapa, que tiene que fijarse de forma segura una vez que la presión de salida se ha establecido, por lo tanto, es obligatorio sellar el tapón con la finalidad de impedir la regulación inadecuada de la presión por personal no autorizado. Ver figura 6.



Figure 5

1.6 Soporte de montaje

Para cualesquier regulador montado en la pared, son esenciales soportes de montaje: Soportes de montaje en acero si el regulador es fabricado en aluminio. Soportes de montaje de plástico si el regulador es fabricado en aleación de zinc. La aislación del regulador de la pared previene eventual corrosión eléctrica.



Figure 6





cavagna group

Wherever gas is used, we are there



Sistema de calidad Estándar ISO 9001:2008

Calidad: nuestra prerrogativa!

La registración al estándar ISO 9001, para nosotros, no es sólo un certificado. Nuestra política es lograr la máxima satisfacción de nuestros clientes, a través de la de nuestro Sistema de Calidad y a través de un mejoramiento continuo para adaptarnos las expectativas dinámicas del cliente. Cavagna Group cuenta además con sistema de gestión ambiental de acuerdo con la norma de certificación internacional ISO 14001.

Participación entrenamiento y motivación son algunos de los elementos en que nos apoyamos para lograr la calidad de cada persona y de cada proceso.

Calidad: nuestro "deber"





CONDICIONES DE GARANTÍA Y RESPONSABILIDAD

(No aplicable en Estados Unidos y Canada)

1 - Conformidad de los nuevos productos

El vendedor garantiza el cumplimiento de los nuevos productos suministrados; por el término "cumplimiento de los productos" se entiende que se corresponden en cantidad, calidad y Tipo con lo acordado en el contrato y que no tienen defectos que podrían hacer que no sean aptos para el uso al que están destinados.

2 - Extensión de garantía

La garantía contra defectos se limita solamente a los defectos del producto, defectos durante la planificación, de los materiales o de la construcción que se puedan atribuir al vendedor, y no se aplica en el caso de que el comprador no pueda demostrar la buena conservación de los productos, y tampoco que no los haya modificado sin el consentimiento del vendedor.

Además, el vendedor no es responsable de los defectos en el cumplimiento del los nuevos producto debido al desgaste normal de las partes, que por su naturaleza, están sujetos a un rápido y continuo y desgaste (por ejemplo: revestimiento, etc.).

En general, en ningún caso es el vendedor responsable de los defectos en el cumplimiento, cuya causa reside en un hecho posterior a la transmisión del riesgo al comprador.

La presente garantía es válida únicamente cuando los nuevos productos se instalan, se usan y se mantienen en conformidad con las instrucciones suministradas por el vendedor (libro de advertencia incluido) y con las peticiones y disposiciones de las leyes y reglamentos obligatorios existentes en el país donde los productos se utilizan o, donde no hay leyes, de conformidad con las buenas normas de trabajo técnico del sector.

3 - Reclamos

El comprador está obligado a controlar la conformidad de los nuevos productos y la ausencia de defectos. El comprador debe informar cualquier falla o defectos de conformidad de los nuevos producto, en las siguientes maneras:

- Reclamos por falta o daños visibles desde el exterior del paquete deben ser enviados de inmediato en cuanto los nuevos productos lleguen a su lugar de destino y, en cualquier caso, dentro de 5 días, pena la caducidad de la garantía;
- Quejas pertinentes a la cantidad, el color, defectos de calidad o defectos de incumplimiento que el comprador es capaz de señalar en cuanto tome posesión de los productos, deben hacerse inmediatamente después de que los productos lleguen a su lugar de destino y, en cualquier caso, dentro del lapso de la garantía de 15 días;
- Defectos escondidos o defectos de incumplimiento (es decir, aquellos que no se identificaron con la inspección impuesta por la ley) deben ser reportados dentro de 30 días después del descubrimiento y en cualquier caso, no más tarde de 5 años a partir de la fecha de entrega, pena la caducidad de la garantía.

Los reclamos deben hacerse por correo certificado, dirigido a las oficinas centrales del vendedor y deben describir detalladamente los defectos o incumplimientos en disputa.

Con el fin de preservar esta garantía, el comprador no ejecutará ninguna intervención en el producto (desmontaje, reparación, modificación, etc.) sin el acuerdo por escrito del vendedor. El comprador pierde sus derechos de garantía si no acepta cada petición razonable de revisión solicitada por el vendedor, o si después de que el vendedor ha solicitado la devolución de los productos defectuosos a sus propios gastos, el comprador omite devolverlos dentro de 5 días hábiles a partir de la solicitud.

En el caso de que la queja resulta ser infundada, se le exigirá al comprador el reembolso de todos los gastos sostenidos durante la verificación del reclamo (viajes, valoraciones de los expertos, gastos de transporte, etc.).

4 - Remedios

Dando seguimiento a un informe por parte del comprador, debidamente formulado en base a lo mencionado en el punto 3 anterior, el vendedor en un plazo de tiempo razonable y teniendo en cuenta del contexto de la reclamación, puede, a su discreción:

- Suministrar EXW los productos del comprador de la misma clase y cantidad de los que se han demostrado ser defectuosos o que no cumplan con lo acordado; en ese caso, el vendedor puede exigir la devolución de los productos defectuosos, que se convierten en su propiedad. En el caso de costes adicionales relacionados con la sustitución de un producto que se ha demostrado ser defectuoso o no conforme, el vendedor y el comprador deben acordarse de manera conjunta para elegir como manejar la situación.
- Comunicar por escrito la cancelación del contrato, ofreciendo la restitución del importe pagado a cambio de la restitución de los productos suministrados. Ningún otro coste (como el desmontaje y / o volver a montar los productos, transporte desde / hasta las instalaciones de los clientes del comprador, etc.) correrán a cargo del vendedor, a menos que se haya expresamente acordado por el mismo vendedor de manera escrita.

5 - Límite de responsabilidad del vendedor

La garantía contenida en los puntos anteriores substituye cualquier garantía legal para defectos y cumplimiento, y excluye cualquier otra responsabilidad posible del vendedor, aunque originaria de los nuevos productos suministrados. En particular, el comprador no puede presentar otro reclamo de indemnización por los daños, ni reducción del precio o la resolución del contrato. Una vez que el período de garantía ha expirado ninguna reclamación válida puede hacerse contra el vendedor. En ningún caso el vendedor será responsable ante el comprador por cualquier daño directo, incidental, indirecto, consecuenciales o ejemplares, sin limitación a cualquier reclamación por daños y perjuicios por la pérdida de ingresos o beneficios, sin importar su causa. No hay excepciones a lo dispuesto en el presente punto y en los anteriores a menos que sea definido y aceptado expresamente y específicamente por las 2 partes por escrito.

6 - Reglamentos técnicos

Mientras que por lo que se refiere a las características del producto, el vendedor cumple con la legislación y los reglamentos técnicos vigentes en Italia y las Directivas Europeas, si no especificado en la documentación contractual (contrato, confirmación de pedido, factura), el comprador asume todo el riesgo de cualquier diferencia entre las directivas europeas, más los reglamentos italianos y las del país de destino de los productos, e indemniza al vendedor, en función de la misma, a menos que hayan sido comunicadas previamente a él. El vendedor garantiza el rendimiento de los nuevos productos de su única fabricación y exclusivamente en relación con los usos, destinos, aplicaciones, tolerancias, capacidades, etc., que han sido expresamente indicados por él y que están incorporados en la documentación contractual (contrato, facturas, confirmación de pedidos).

El comprador no está autorizado a disponer de los nuevos productos suministrados a él por parte del vendedor de una manera que no sean conforme a las indicaciones descritas en el párrafo anterior y en las instrucciones dadas por el vendedor.

Si el comprador tiene la intención de revender dichos productos, será suya la responsabilidad:

- informar a sus compradores de las indicaciones en cuestión;
- si decide conceder a sus compradores periodos de garantía que superen los otorgados a él por el vendedor de acuerdo con el párrafo 3.

7 - Lesiones personales y daños a la propiedad

El Vendedor indemnizará al comprador de y contra cualquiera y todas las reclamaciones, demandas, pérdidas, quejas hechas por terceros relacionados con lesiones personales y daños materiales sufridos como resultado de un producto defectuoso. En ese caso, el vendedor será responsable en exclusiva dentro de los límites, términos y condiciones de la póliza de seguro de responsabilidad del producto en su poder (una copia de la política actual está disponible bajo petición).

En caso de posibles daños a terceros que puedan derivarse de un nuevo producto defectuoso, las partes colaborarán de buena fe para determinar la naturaleza y alcance de las medidas adecuadas que deban adoptarse, incluidas las operaciones de recuperación de la mercancía si tuviese que ser retirada del mercado. Se entiende que los costes y gastos asociados con el retiro de la mercancía del mercado u otras medidas deberán ser pagados por el vendedor dentro de los límites, los términos y las condiciones establecidos en su póliza de seguro de responsabilidad civil, con la exclusión de los costes relacionados con el hallazgo de los productos en el mercado, que serán suportados por el comprador.



CAVAGNA group

Wherever gas is used, we are there

Nuestras Marcas Globales de productos GLP

RECA[®]

Kosan⁺_{LINE}[®]

O.A.R.A.[®]

Kosangas[®]

omeca[®]

n.p.[®]

greengear[®]
looking ahead

bigas[®]
A Cavagna Group Partner Company

cemco kosangas[®]

El logo Cavagna Group logo es una marca registrada de Cavagna Group SPA. Todas las otras marcas son propiedad de sus respectivos dueños.
RECA, KOSAN +, KOSANGAS , CEMCO KOSANGAS, O.A.R.A., OMECA, N.P. y BIGAS, son marcas del Grupo Cavagna de los productos GLP.



cavagna group

Wherever gas is used, we are there

Plantas de Fabricación





WHEREVER GAS IS USED, WE ARE THERE

5CA1419S - Rev151 ESP. - 03/23



Cavagna Group S.P.A.

Via Statale N° 11/13
25011 Ponte S. Marco di Calcinato (BS), Italy
Tel: +39 030 9663 111, Fax: +39 030 996 90 14
info@cavagnagroup.com - www.cavagnagroup.com

Cemco Kosangas S.A.

Meulen N° 406 - 870000 Quilicura, Santiago, Chile
Tel: +56 2 23901103

info@cemcokosangas.com - www.cemcokosangas.com